

DENON

INTEGRATED STEREO AMPLIFIER

PMA-1560

OPERATING INSTRUCTIONS

BEDIENUNGSANLEITUNG

MODE D'EMPLOI

ISTRUZIONI PER L'USO

INSTRUCCIONES DE OPERACION

GEBRUIKSAANWIJZING

BRUKSANVISNING



FOR ENGLISH READERS	PAGE 8	PAGE 9	PARA LECTORES DE ESPAÑOL	PAGINA 20	PAGINA 21
FÜR DEUTSCHE LESER	SEITE 10	SEITE 11	VOOR NEDERLANDSTALIGE LEZERS	PAGINA 22	PAGINA 23
POUR LES LECTEURS FRANCAIS	PAGE 12	PAGE 13	FÖR SVENSKA LÄSARE	SIDA 24	SIDA 25
PER IL LETTORE ITALIANO	PÀGINA 18	PÀGINA 19			

"SERIAL NO. _____

PLEASE RECORD UNIT SERIAL NUMBER ATTACHED TO THE REAR OF THE CABINET FOR FUTURE REFERENCE"

● FOR UNITED KINGDOM MODEL ONLY

CONNECTING THE MAINS PLUG:

This unit operates from a 240V ac 50 Hz mains supply.

IMPORTANT

The wires in the mains lead are coloured in accordance with the following code:

Blue: Neutral
Brown: Live

As the colours of the wires in the mains lead of this apparatus may not correspond with the coloured markings identifying the terminals in your plug, proceed as follows:

The wire which is coloured BLUE must be connected to the terminal which is marked with the letter N or coloured black.

The wire which is coloured BROWN must be connected to the terminal which is marked with the letter L or coloured red.

DO NOT MAKE ANY CONNECTION TO THE LARGER PIN MARKED WITH THE LETTER E OR BY THE SYMBOL \equiv OR COLOURED GREEN OR GREEN-AND-YELLOW.

Disconnect the mains plug from the supply socket when not in use.

EG-Konformitätserklärung



Die DENON Electronic GmbH
Halskestr. 32
4030 Ratingen 1

erklärt als Hersteller/Importeur, daß das in dieser
Bedienungsanleitung beschriebene Gerät der Technischen
Vorschrift 868/1989 nach Amtsblattverfügung im Amtsblatt
des Bundesministers für Post und Telekommunikation
entspricht.

Das Inverkehrbringen der vorliegenden Typenreihe ist der
Prüfstelle der Bundesrepublik Deutschland (ZZF) fristge-
recht angezeigt worden.

DENON Electronic GmbH
Halskestr. 32, 4030 Ratingen 1

PRECAUTIONS FOR INSTALLATION

Leave at least 10cm of space between this unit and any other component placed above.

SICHERHEITSMASSNAHMEN BEIM EINBAU

Lassen einen Mindestabstand von 10 cm zwischen diesem Gerät und der anderen Komponente, die daraufgestellt wird.

PRECAUTIONS D'INSTALLATION

Prévoir un espace d'au moins 10cm entre l'unité et tout autre appareil se trouvant au-dessus.

PRECAUZIONI PER L'INSTALLAZIONE

Lasciate uno spazio libero di almeno 10 cm fra quest'unità e qualsiasi altro componente che è collocato sopra la stessa.

PRECAUCIONES PARA LA INSTALACION

Deje por lo menos 10 cm. de espacio entre esta unidad y cualquier otro componente situado sobre ella.

VOORZORGSMAATREGELEN

Bij plaatsing dient u een ruimte van minstens 10 cm open te laten tussen dit toestel en een ander erop geplaatst component.

FÖRSIKTIGHETSÅTGÄRDER VID INSTALLATIONEN

Se till att det finns minst 10 cm mellanrum mellan apparaten och en ev. annan apparat som ställs ovanpå.

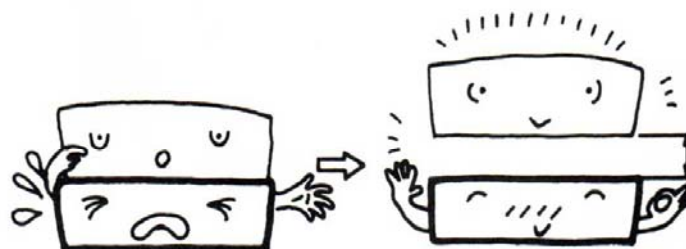

10cm or more
10cm oder mehr
10cm ou plus
10cm o più
10cm o più
10cm of meer
10cm eller mer

**NOTE ON USE/HINWEISE ZUM GEBRAUCH/OBSERVATIONS RELATIVES A L'UTILISATION
NOTE SULL'USO/NOTAS SOBRE EL USO/ALVORENS TE GEBRUIKEN/OBSERVERA**

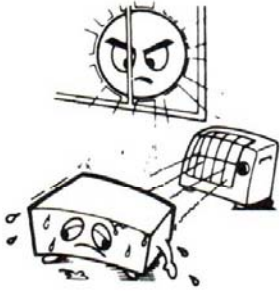

- Avoid high temperatures
Allow for sufficient heat dispersion when installed on a rack.
- Vermeiden Sie hohe Temperaturen
Beachten Sie, daß eine zureichende Luftzirkulation gewährleistet wird, wenn das Gerät auf ein Regal gestellt wird.
- Eviter des températures élevées
Tenir compte d'une dispersion de chaleur suffisante lors de l'installation sur une étagère.
- Evitate di esporre l'unità a temperature alte.
Assicuratevi che ci sia un'adeguata dispersione del calore quando installate l'unità in un mobile per componenti audio.
- Evite altas temperaturas
Permite la suficiente dispersión del calor cuando está instalado en la consola.
- Vermijd hoge temperaturen.
Zorg voor een degelijk hitteafvoer indien het apparaat op een rek wordt geplaatst.
- Undvik höga temperaturer.
Se till att det finns möjlighet till god värmeavledning vid montering i ett rack.



- Handle the power cord carefully.
Hold the plug when unplugging the cord.
- Gehen Sie vorsichtig mit dem Netzkabel um.
Halten Sie das Kabel am Stecker, wenn Sie den Stecker herausziehen.
- Manipuler le cordon d'alimentation avec précaution.
Tenir la prise lors du débranchement du cordon.
- Maneggiare il filo di alimentazione con cura.
Agitare per la spina quando scollegate il cavo dalla presa.
- Maneje el cordón de energía con cuidado.
Sostenga el enchufe cuando desconecte el cordón de energía.
- Hanteer het netsnoer voorzichtig.
Houd het snoer bij de stekker vast wanneer deze moet worden aan- of losgekoppeld.
- Hantera nätkabeln varsamt.
Håll i kabeln när den kopplas från eluttaget.



- Keep the set free from moisture, water, and dust.
- Halten Sie das Gerät von Feuchtigkeit, Wasser und Staub fern.
- Protéger l'appareil contre l'humidité, l'eau et la poussière.
- Tenete l'unità lontana dall'umidità, dall'acqua e dalla polvere.
- Mantenga el equipo libre de humedad, agua y polvo.
- Laat geen vochtigheid, water of stof in het apparaat binnendringen.
- Utsätt inte apparaten för fukt, vatten och damm.

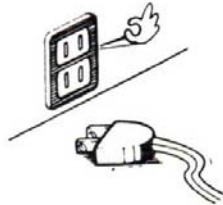

- Unplug the power cord when not using the set for long periods of time.
- Wenn das Gerät eine längere Zeit nicht verwendet werden soll, trennen Sie das Netzkabel vom Netzstecker.
- Débrancher le cordon d'alimentation lorsque l'appareil n'est pas utilisé pendant de longues périodes.
- Disinnestate il filo di alimentazione quando avete l'intenzione di non usare il filo di alimentazione per un lungo periodo di tempo.
- Desconecte el cordón de energía cuando no utilice el equipo por mucho tiempo.
- Neem altijd het netsnoer uit het stopcontact wanneer het apparaat gedurende een lange periode niet wordt gebruikt.
- Koppla ur nätkabeln om apparaten inte kommer att användas i lång tid.



*(For sets with ventilation holes)

- Do not obstruct the ventilation holes.
- Die Belüftungsöffnungen dürfen nicht verdeckt werden.
- Ne pas obstruer les trous d'aération.
- Non coprite i fori di ventilazione.
- No obstruya los orificios de ventilación.
- De ventilatieopeningen mogen niet worden beblokkeerd.
- Täpp inte till ventilationsöppningarna.



- Do not let foreign objects in the set.
- Keine fremden Gegenstände in das Gerät kommen lassen.
- Ne pas laisser des objets étrangers dans l'appareil.
- E' importante che nessun oggetto è inserito all'interno dell'unità.
- No deje objetos extraños dentro del equipo.
- Laat geen vreemde voorwerpen in dit apparaat vallen.
- Se till att främmande föremål inte tränger in i apparaten.



- Do not let insecticides, benzene, and thinner come in contact with the set.
- Lassen Sie das Gerät nicht mit Insektiziden, Benzin oder Verdünnungsmitteln in Berührung kommen.
- Ne pas mettre en contact des insecticides, du benzène et un diluant avec l'appareil.
- Assicuratevvi che l'unità non venga in contatto con insetticidi, benzolo o solventi.
- No permita el contacto de insecticidas, gasolina y diluyentes con el equipo.
- Laat geen insektenverdelgende middelen, benzine of ververdunner met dit apparaat in kontakt komen.
- Se till att inte insektsmedel på spraybruk, bensin och thinner kommer i kontakt med apparatens hölje.



- Never disassemble or modify the set in any way.
- Versuchen Sie niemals das Gerät auseinander zu nehmen oder auf jegliche Art zu verändern.
- Ne jamais démonter ou modifier l'appareil d'une manière ou d'une autre.
- Non smontate mai, nè modificate l'unità in nessun modo.
- Nunca desarme o modifique el equipo de ninguna manera.
- Nooit dit apparaat demonteren of op andere wijze modificieren.
- Ta inte isär apparaten och försök inte bygga om den.

— TABLE OF CONTENTS —

FOR UNITED KINGDOM MODEL ONLY	2
PRECAUTIONS FOR INSTALLATION	2
NOTE ON USE	3
FRONT PANEL, BACK PANEL	5
CONNECTIONS	6, 7
CONNECTION TO THE SPEAKER SYSTEM	6, 7
DESIGNATIONS AND FUNCTIONS OF PANEL CONTROLS	8, 9
TECHNICAL DATA (TYPICAL VALUE)	26, 27
DENON SERVICE NETWORK	Back cover

Please check to make sure the following items are included with the main unit in the carton:

- Operating Instructions 1

— INHALTSVERZEICHNIS —

DIE DEUTSCHE BUNDESPOST INFORMIERT	2
SICHERHEITSMASSNAHMEN BEIM EINBAU	2
HINWEISE ZUM GEBRAUCH	3
FRONTPLATTE, RÜCKWAND	5
ANSCHLÜSSE	6, 7
ANSCHLUSS DER LAUTSPRECHERANLAGE	6, 7
BEZEICHNUNGEN UND FUNKTIONEN DER REGLER	10, 11
TECHNISCHE DATEN (TYPISCHE WERTE)	26, 27
DENON SERVICE NETWORK	Rückseite

Bitte überprüfen Sie, ob die folgenden Teile vollständig in der Verpackung enthalten sind:

- Bedienungsanleitung 1

— TABLE DES MATIERES —

PRECAUTIONS D'INSTALLATION	2
OBSERVATIONS RELATIVES A L'UTILISATION	3
PANNEAU AVANT, PANNEAU ARRIERE	5
CONNEXIONS	6, 7
CONNEXION DU SYSTEME DE HAUT-PARLEURS	6, 7
NOMS ET FONCTIONS DES COMMANDES DU PANNEAU	12, 13
CARACTERISTIQUES TECHNIQUES (VALEUR CARACTERISTIQUES)	26, 27
DENON SERVICE NET WORK	Panneau arrière

Veillez contrôler que les articles suivants sont bien joints à l'appareil principal dans le carton:

- Mode d'emploi 1

**FRONT PANEL
FRONTPLATTE
PANNEAU AVANT**

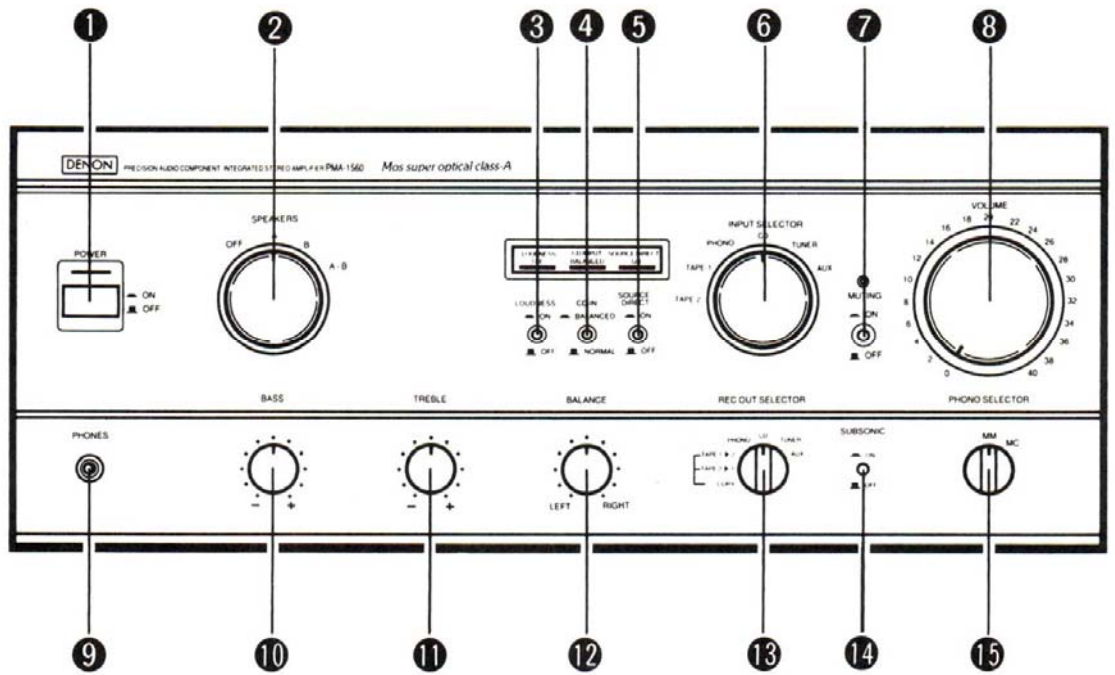

**BACK PANEL
RÜCKWAND
PANNEAU ARRIERE**

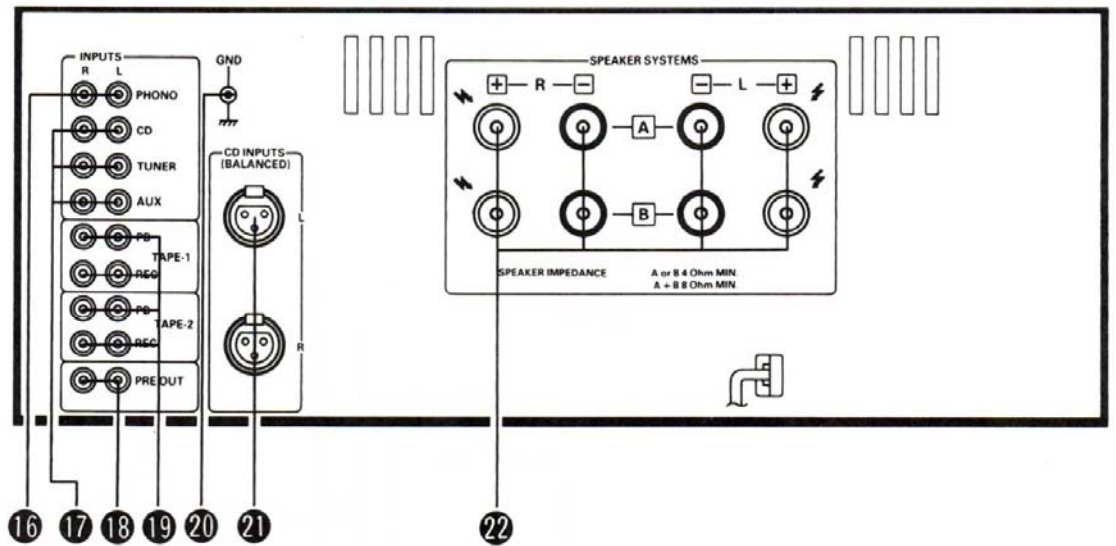

16 PHONO	17 CD, TUNER, AUX	18 PREOUT	19 TAPE-1, TAPE-2 • TAPE PB • TAPE REC	20 GND	21 CD INPUTS (BALANCED)	22 SPEAKERS
Phono Input Terminals	Input Terminals	PRE OUT Terminals	Playback and Recording Terminals • Playback Terminals • Recording Terminals	GND	Balanced Input terminal CANNON XL type	Speaker Terminal
Schallplattenspieler- Eingangsbuchsen	Eingangsbuchsen CD, TUNER, AUX	Vorverstärker- klemmen (PRE OUT)	Tonband-Ein/Ausgänge • Wiedergabe • Aufnahme	GND	Ausgeglichene Eingangsklemme CANNON XL-Typ	Lautsprecherklemmen
Bornes d'entrée phono	Bornes d'entrée	Bornes de sortie préamplifiée (PRE OUT)	Bornes de lecture et d'enregistre- ment • Bornes de lecture • Bornes d'enregistrement	GND	Borne d'entrée symétrique Type CANNON XL	Bornes de haut-Parleurs

CONNECTIONS
ANSCHLÜSSE
CONNEXIONS

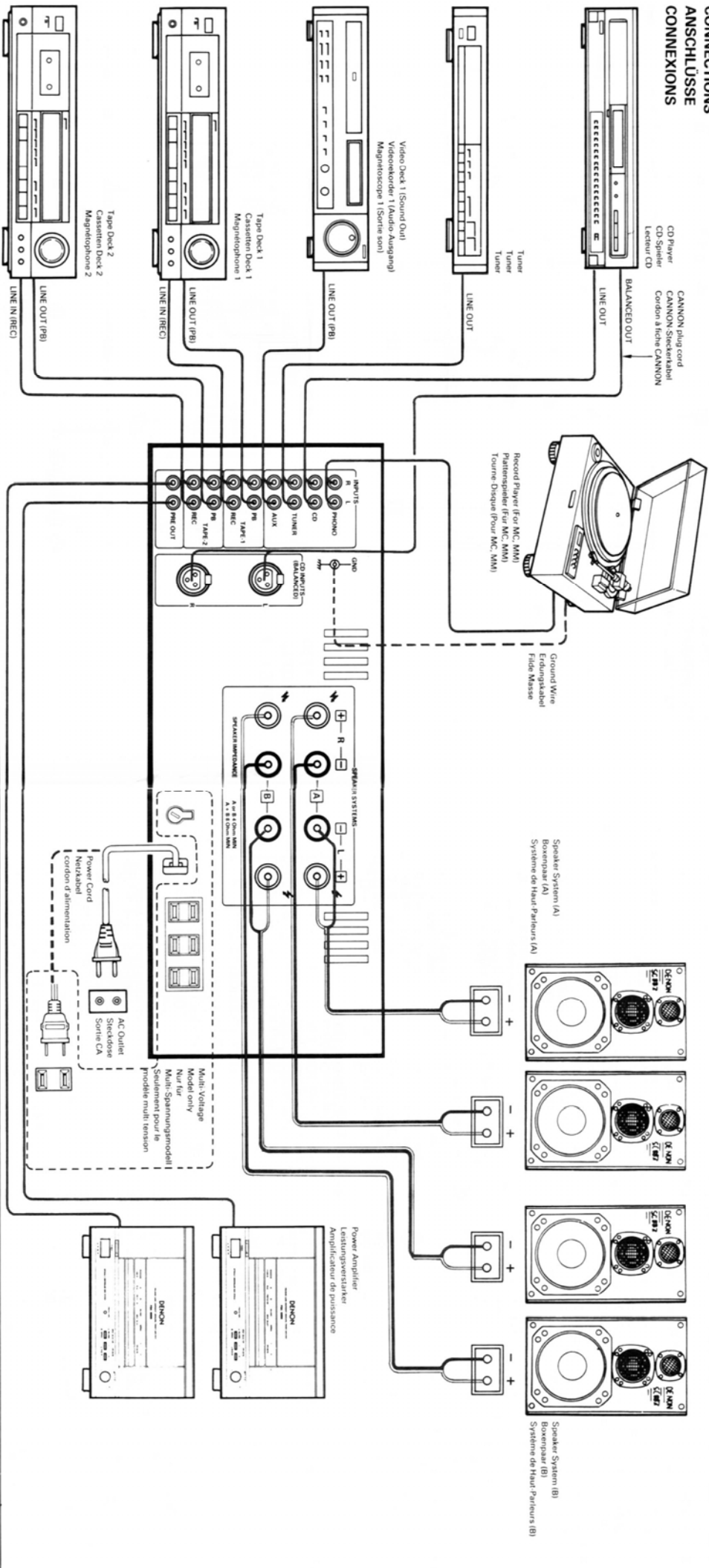

- CONNECTION TO THE SPEAKER SYSTEM**
- 1. Peel off the sheathing from the end of the cord.
 - 2. Twist the wire strands.
 - 3. Insert the wire into the terminal.
 - 4. Tighten the terminal.

- ANSCHLUSS DER LAUSPREDERMAN-LAGE**
- 1. Ein Stück der Isolierung am Kabelende wegschneiden.
 - 2. Den Strömdraht zusammendrehen.
 - 3. Die Drahtenden in die Klemme einstecken.
 - 4. Die Klemme festziehen.

- CONNEXION DU SYSTEME DE HAUT-PARLERS**
- 1. Déshabiller la gaine de l'extrémité du cordon.
 - 2. Torsionner les fils de cordon.
 - 3. Insérer l'extrémité du fil du cordon, puis serrer la borne.
 - 4. Serrer la borne.

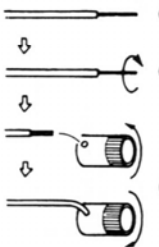

- For extra large cords**
1. Remove the insulation from the end of each cord.
 2. Strip the end of the speaker terminal.
 3. Insert the center wire through this piece and fold back the speaker wire.
 4. Insert the piece into the terminal and turn clockwise to tighten it.

- For extra large Kabel**
1. Die Drahtisolierung am Ende jedes Kabels entfernen.
 2. Den Enden des Lautsprecherkabels streifen.
 3. Den Mittelstrahl durch dieses Stück fügen und das Lautsprecherkabel umbiegen.
 4. Das Stück in die Klemme einstecken und im Uhrzeigersinn drehen, um es zu befestigen.

- For des câbles d'enceinte extra-large**
1. Retirer l'isolation à l'extrémité de chaque câble.
 2. Desserer et enlever l'extrémité de la borne d'enceinte.
 3. Introduire le conducteur central à l'intérieur de cette pièce et replier le fil.
 4. Remettre la pièce dans la borne et tourner cette dernière dans le sens des aiguilles d'une montre pour la serrer.

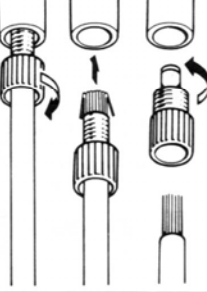





DESIGNATIONS AND FUNCTIONS OF PANEL CONTROLS

- 1 POWER (Power Switch)**

When the power switch is turned ON (), the power indicator lights.

When the power switch is turned ON, power is supplied to the unit. It takes a few seconds after the power is turned on for the unit to warm up. This is due to the built-in muting circuit that eliminates noise during the on/off operation.
- 2 SPEAKERS (Speaker Selector Switch)**
 - OFF: This setting cuts the sound from the speakers and is used for headphones listening.
 - A: The speaker system connected to the "A" speaker output terminals operates.
 - B: The speaker system connected to the "B" speaker output terminals operates.
 - A + B: The two pairs of speakers connected to the "A" and "B" speaker output terminals operate simultaneously.
- 3 LOUDNESS (Loudness Switch)**



When the volume is low, it is difficult for the human ear to clearly distinguish notes in the low and high frequency ranges. The loudness switch allows a simple "one-touch" correction of this difficulty. Press the loudness switch ON () when listening to music at a low volume. The low notes and high notes will be corrected to produce a natural sound. The LOUDNESS indicator will light up at this time.
- 4 CD-IN (CD Input Select Switch)**
 - NORMAL () : Use this position to play the component connected to the CD input pin jacks on the back panel.
 - BALANCED (): Use this position to play the component connected to the CD input CANNON jacks (BALANCED) on the back panel. In this position, the BALANCED indicator lights.
- 5 SOURCE DIRECT (Source Direct Switch)**

Set this switch to ON () will cause the input signal to by-pass the MUTING **7**, LOUDNESS **3**, SUBSONIC **14**, BASS **10**, TREBLE **11**, BALANCE **12** circuits (regardless of the settings of these controls) and be input directly to the VOLUME **8** control to prevent loss of sound quality. The SOURCE DIRECT indicator will light up at this time.
- 6 INPUT SELECTOR (Input Select Switch)**



This switch is used to select the input signal for the program source.



 - PHONO: Used to select the output from a turntable that is connected to the PHONO terminal. Use the PHONO switch **15** to switch the sensitivity to correspond to the cartridge type being used.
 - CD: Used to play a compact disc player or other component that is connected to the CD terminal.
 - TUNER: Used to play a component such as an FM/AM tuner or a TV tuner that is connected to the TUNER terminal.
 - AUX: Used to play a component such as a Hi Fi video player, TV tuner, or tape deck that is connected to the AUX terminal.
 - TAPE-1: Used to play a tape deck or other component that is connected to the TAPE-1 or TAPE-2 terminal.
 - TAPE-2
- 7 MUTING (Muting Switch)**



To lower the volume level to -20 dB of its current level, set the MUTING button to ON (). The MUTING indicator will light up at this time.
- 8 VOLUME (Volume Control)**

This knob controls the overall volume level. Turn the knob to the right () to raise the volume and to the left () to lower it.
- 9 PHONES (Headphone Jack)**

This jack is used to plug in the headphones.
- 10 BASS (Bass Control)**

This knob is used to control the bass quality of the sound. When the knob is set at the center position, the frequency characteristics are flattened in the range below 1000 Hz. The bass is emphasized as the knob is moved off center to the right (), and reduced as it is moved to the left (). When volume control **8** is set to the right of the center position, the effect of the other controls is reduced.
- 11 TREBLE (Treble Control)**

This knob is used to control the treble quality of the sound. When the knob is set at the center position, the frequency characteristics are flattened in the range above 1000 Hz. The treble is emphasized as the knob is moved off center to the right (), and reduced as it is moved to the left (). When volume control **8** is set to the right of the center position, the effect of the other controls is reduced.
- 12 BALANCE (Balance Control)**

This knob is used to adjust the balance between the left and right channels. When it is set to the center position, the amplitude of the amplifier is equal on both sides. If there is a difference in the left and right channel output voltages for a cartridge, move the knob to the left and the right to adjust it. If the volume on the right side is too low, turn the knob to the right (). If the volume on the left side is too low, turn the knob to the left (). This will achieve an even balance on the left and right sides.
- 13 REC OUT SELECTOR (Rec Out Select Switch)**

Use this switch to select the recording component.

 - PHONO: Used to recording from the turntable.
 - CD: Used to recording from the CD player.
 - TUNER: Used to recording from the tuner.
 - AUX: Used to recording component that connected to the AUX terminal.
 - TAPE 1 ▶ 2: Used to recording from the tape deck connected to the TAPE-1 jacks.
 - TAPE 2 ▶ 1: Used to recording from the tape deck connected to the TAPE-2 jacks.
- 14 SUBSONIC (Subsonic Filter Switch)**

Use to prevent subsonic speaker vibration due to vibration of the player motor or a warped record, etc., when playing a connected player.
- 15 PHONO SELECTOR (Cartridge Selection Switch)**

This switch is set according to the type of player cartridge to be used.

 - MC: Used when an MC (moving-coil) cartridge with an output of less than 0.5 mV is used.
 - MM: Used when an MM (moving-magnet) cartridge with an output of 2 mV or more is used.

OPERATION

PREPARATION

1. CHECKING CONNECTIONS

- Make sure that all the connections are proper by referring to the back panel.
- Check the polarity (positive and negative) of connections, and the directivity of stereo separation (right cord to right channel terminal, and left cord to left channel terminal).
- Check the directivity of pin cord connection.

2. SETTING OF EACH KNOB

- Turn the volume control knob counterclockwise, to "0".
- Set the rotary knob to "flat".
- Set SOURCE DIRECT, LOUDNESS, SUBSONIC, and MUTING to "OFF ()".

After checking the above items, turn on the power, the amplifier is set in the ready mode in a few seconds after the power LED is lit.

PLAYING A RECORD

1. Set the INPUT SELECTOR switch to "PHONO".
2. Operate the turntable and play the record.
3. Turn the volume and tone controls to yield an appropriate volume and sound quality.

PLAYBACK OF CD PLAYER

1. Set the INPUT SELECTOR switch to "CD".
2. Operate the CD player.
3. Turn the volume and tone controls to yield an appropriate volume and sound quality.

RECEPTION OF RADIO PROGRAMS

1. Set the INPUT SELECTOR switch to "TUNER".
2. Operate the tuner to receive a radio program.
3. Turn the volume and tone controls to yield an appropriate volume and sound quality.

CONNECTIONS OF AUDIO EQUIPMENT TO AUX TERMINALS

1. Set the INPUT SELECTOR switch to "AUX" Position.
2. Operate the Audio equipment Systems.
3. Turn the volume and tone controls to yield an appropriate volume and sound quality.

PLAYBACK WITH TAPE DECK

1. Set the INPUT SELECTOR switch to "TAPE-1" or "TAPE-2".
2. Operate the Tape Deck.
3. Turn the volume and tone controls to yield an appropriate volume and sound quality.

RECORDING WITH TAPE DECK

1. Set the REC OUT SELECTOR to the program source you wish to record.
 2. Start the playback of the program source.
 3. Start recording with the component connected to "TAPE-1" or "TAPE-2".
- In the PMA-1560, the REC OUT signal and the speaker (headphone) signal are output via separate circuits so that knobs and switches related to the tone and volume have no effect whatsoever on the sound that is recorded. Also, since the recording function is selected by the REC OUT SELECTOR, the free program source can be played through the speakers (or headphones) even during recording.

• MONITORING THE RECORDING

A recording in progress can be monitored if a tape deck with three individual heads for recording and playback is used. A tape deck in which a common head is used for both recording and playback cannot be used to monitor recording. When a recording is being made using TAPE-1, selecting TAPE-1 with the INPUT SELECTOR will engage the RECORDING MONITOR and permit a check of the recording condition.

CAUTION

Protective Circuit

This set is equipped with a high speed protective circuit. This circuit protects the internal circuitry from damage due to large currents flowing when the speaker jacks are not completely connected or when an output is generated by a short circuit. This protective circuit's operation cuts off the output to the speakers. In such a case, be sure to turn the power to the set off and check the connections to the speakers. Then turn the power on again. After muting for several seconds, the set will operate normally.

• AC OUTLETS . . . For Multi-voltage model.

AC outlets are used for connecting amplifier component units, such as tuner, turntable, tape deck, etc.

• SWITCHED (Total capacity: 120 W):

This outlet is turned ON/OFF when main power switch is turned on/off.

• UNSWITCHED (Capacity: 240 W)

These outlets are always ON whether power switch is on or OFF.

• LINE VOLTAGE (Voltage select switch) . . . For Multi-Voltage model only.

* The desired voltage may be set with the VOLTAGE SELECTOR KNOB on the back panel using a screw driver.

* Do not twist the VOLTAGE SELECTOR KNOB with excessive force. It may be damaged.

* If the voltage select switch does not turn smoothly, see qualified serviceman.



BEZEICHNUNGEN UND FUNKTIONEN DER REGLER

1 POWER (Netzschalter)

Wenn der Netzschalter eingeschaltet ON () wird, leuchtet die Netzanzeige auf.

Wenn der Netzschalter eingeschaltet ON ist, wird das Gerät mit Strom versorgt. Nach Einschalten des Netzschalters dauert es einige Sekunden, bis das Gerät warm wird. Dies läßt sich durch die eingebaute Stummschaltung in dem Gerät erklären, die störende Geräusche während dem Ein- oder Abschalten verhindert.



2 SPEAKERS (Lautsprecherschalter)

- OFF: (Abgeschaltet) Bei dieser Einstellung wird der Ton nicht über die Lautsprecher geleitet und ist nur über Kopfhörer zu hören.
- A: Das bei den "A" Lautsprecher-Ausgangsklemmen angeschlossene Lautsprechersystem ist in Betrieb.
- B: Das bei den "B" Lautsprecher-Ausgangsklemmen angeschlossene Lautsprechersystem ist in Betrieb.
- A + B: Die bei den "A" und "B" Lautsprecher-Ausgangsklemmen angeschlossenen Lautsprecherpaare sind gleichzeitig in Betrieb.

3 LOUDNESS (Loudness-Schalter)

Bei niedriger Lautstärke kann das Menschenohr Töne in den oberen und unteren Frequenzbereichen nicht deutlich unterscheiden. Durch einfachen Druck des Loudness-Schalter wird diese Schwierigkeit einfach überbrückt. Schalten Sie den Loudness-Schalter ein ON (), wenn Sie Musik bei niedriger Lautstärke hören. Die tiefen und hohen Töne werden korrigiert, damit Sie einen natürlichen Klang hören. Die LOUDNESS-Anzeige leuchtet dann auf.

4 CD-IN (CD-Eingangs-Wahlschalter)

- NORMAL () : Stellen Sie den Schalter auf diese Position ein, um die Quelle abzuspielen, die bei den CD-Eingangs-Stiftbuchsen an der Rückseite angeschlossen ist.
- BALANCED () : Stellen Sie den Schalter auf diese Position ein, wenn die Komponente abgespielt wird, die bei den CD-Eingangs-CANNON-Buchsen (ausgeglichen) an der Rückseite angeschlossen ist. In dieser Position leuchtet die BALANCED-Anzeige (ausgeglichen) auf.

5 SOURCE DIRECT (Quellen-Direktschalter)

Wenn dieser Schalter eingeschaltet ON () wird, wird das Eingangssignal die Schaltungen für Stummschaltung (MUTING) 7, LOUDNESS 3, Unterschall (SUBSONIC) 14, Tiefen (BASS) 10, Höhen (TREBLE) 11 und BALANCE 12 umgehen (d.h. unabhängig von der Einstellung dieser Regler); das Signal wird direkt zu dem Lautstärkereglern (VOLUME) 8 geleitet, damit ein Verlust der Tonqualität verhindert wird. Die Quellen-Direktanzeige leuchtet dann auf.

6 INPUT SELECTOR (Eingangswähler)

Dieser Schalter wird zum Einstellen des Eingangssignals für die Programmquelle benutzt.

- PHONO: (Plattenspieler) Sie wählen den Ausgang von einem bei den PHONO-Klemmen angeschlossenen Plattenspieler. Benutzen Sie den PHONO-Schalter 6, um die Empfindlichkeit dem benutzten Tonabnehmertyp entsprechend einzustellen.
- CD: Sie wählen die Wiedergabe eines CD-Spielers oder einer anderen Komponente, die bei der CD-Klemme angeschlossen ist.
- TUNER: Sie wählen die Wiedergabe einer Komponente wie den UKW-/AM-Tuner oder der Fernseh-Tuner, der bei der TUNER-Klemme angeschlossen ist.



- AUX: (Hilfsausgang) Sie wählen eine Komponente wie den HiFi-Videospieler, Fernseh-Tuner oder Kassettendeck, der bei der AUX-Klemme angeschlossen ist.
- TAPE-1: Diese Funktion wird für die Wiedergabe eines Kassettendecks oder einer anderen Komponente gewählt, die bei eine der Klemmen TAPE-1 oder TAPE-2 angeschlossen ist.

7 MUTING (Stummschaltung)

Stellen Sie die Stummschaltung (MUTING) auf ON (), um die Lautstärke auf -20 dB des gegenwärtigen Pegels zu senken. Die Stummschaltungs-Anzeige (MUTING) leuchtet dann auf.

8 VOLUME (Lautstärkereglern)



Mit diesem Regler wird der gesamte Lautstärkepegel gesteuert.

Drehen Sie den Knopf nach rechts (), um die Lautstärke zu erhöhen, drehen Sie den Regler entsprechend nach links (), um die Lautstärke zu senken.

9 PHONES (Kopfhörerbuchse)



Diese Buchse wird für den Anschluß von Kopfhörern verwendet.

10 BASS (Tiefenregler)

Dieser Knopf wird benutzt, um die Tiefenqualität des Klangs zu steuern. Wenn der Knopf auf Mittenposition eingestellt ist, werden die Frequenzeigenschaften unterhalb 1000 Hz abgeflacht. Die Tiefen werden verstärkt, wenn der Knopf von der Mitte nach rechts () gedreht wird; sie werden reduziert, wenn der Knopf nach links () gedreht wird.



Wenn der Lautstärkereglern 8 rechts von der Mittenposition eingestellt wird, wird die Wirkung der anderen Regler gemindert.

11 TREBLE (Höhenregler)

Dieser Knopf wird benutzt, um die Höhenqualität des Klangs zu steuern. Wenn der Knopf auf Mittenposition eingestellt ist, werden die Frequenzeigenschaften oberhalb 1000 Hz abgeflacht. Die Höhen werden verstärkt, wenn der Knopf von der Mitte nach rechts () gedreht wird; sie werden reduziert, wenn der Knopf nach links () gedreht wird.

Wenn der Lautstärkereglern 8 rechts von der Mittenposition eingestellt wird, wird die Wirkung der anderen Regler gemindert.

12 BALANCE (Balance-Regler)

Dieser Regler wird für die Einstellung der Balance zwischen dem rechten und linken Kanal verwendet. Wenn dieser auf Mittenposition eingestellt wird, ist die Amplitude des Verstärkers auf beiden Seiten gleich. Wenn zwischen der Kanalausgangsspannung für den linken und rechten Kanal ein Unterschied vorliegt, drehen Sie den Knopf nach rechts oder links, um dies zu beheben. Wenn die Lautstärke auf der rechten Seite zu schwach ist, drehen Sie den Knopf nach rechts (). Wenn die Lautstärke auf der linken Seite zu schwach ist, drehen Sie den Knopf nach links (). Dadurch wird ein Ausgleich zwischen der linken und rechten Seite erzielt.

13 REC OUT SELECTOR (Aufnahme-Ausgangswähler)

Benutzen Sie diesen Schalter, um zwischen den Aufnahme-komponenten zu wählen.

- PHONO: Einstellung bei Aufnahme von dem Plattenspieler.
- CD: Einstellung bei Aufnahme von dem CD-Spieler.
- TUNER: Einstellung bei der Aufnahme vom Tuner.
- AUX: Einstellung bei Aufnahme von der Komponente, die bei der Hilfsklemme (AUX) angeschlossen ist.

- TAPE-1 ▶ 2: Einstellung bei der Aufnahme von dem Kassettendeck, das bei den Buchsen TAPE-1 angeschlossen ist.
- TAPE-2 ▶ 1: Einstellung bei der Aufnahme von dem Kassettendeck, das bei den Buchsen TAPE-2 angeschlossen ist.

14 SUBSONIC (Unterschall-Filterschalter)

Dieser Schalter wird verwendet, um während dem Abspielen eines angeschlossenen Spielers Vibration des Lautsprechers aufgrund von Vibrationen des Wiedergabemotors oder einer beschädigten Platte usw. zu verhindern.

15 PHONO SELECTOR (Tonabnehmer-Wahlschalter)

Dieser Schalter wird entsprechend dem benutzten Tonabnehmertyp eingestellt.

- MC: Bei Verwendung eines MC-Tonabnehmers (bewegliche Spule) mit einem Ausgang von weniger als 0,5 mV.
- MM: Bei Verwendung eines MM-Tonabnehmers mit einem Ausgang von 2 mV oder mehr.

BETRIEB

VORBEREITUNG

1. DIE ANSCHLÜSSE ÜBERPRÜFEN

- Vergewissern Sie sich durch einen Vergleich mit der Rückseite, daß alle Anschlüsse korrekt durchgeführt wurden.
- Überprüfen Sie die Polarität (positiv und negativ) der Anschlüsse und die Richtwirkung der Stereotrennung (rechtes Kabel zur Rechtskanalklemme und linkes Kabel zur Linkskanalklemme).
- Überprüfen Sie die Richtwirkung des Stiftkabelanschlusses.

2. EINSTELLUNG DER EINZELNEN KNÖPFE

- Drehen Sie den Lautstärkeregler entgegen dem Uhrzeigersinn auf die Position "0".
- Stellen Sie den Drehknopf auf "flat".
- Stellen Sie die Quellen-Direkt- (SOURCE DIRECT), LOUDNESS-, Unterschall- (SUBSONIC) und Stummschaltungs-Regler (MUTING) auf die Position "OFF ()".

Nachdem die oben genannten Punkte überprüft worden sind, schalten Sie den Netzschalter ein. Einige Sekunden nachdem die Netzanzeige (Leuchtdiode) aufleuchtet, ist der Verstärker betriebsbereit.

EINE SCHALLPLATTE ABSPIELEN

1. Stellen Sie den Eingangswähler (INPUT SELECTOR) auf die Position "PHONO" (Plattenspieler).
2. Bedienen Sie den Plattenspieler, und spielen Sie die Schallplatte ab.
3. Stellen Sie die Lautstärke- und Klangregler so ein, daß Sie eine passende Lautstärke und Klang erzielen.

WIEDERGABE DES CD-SPIELERS

1. Stellen Sie den Eingangswähler (INPUT SELECTOR) auf die Position "CD".
2. Bedienen Sie den CD-Spieler, und spielen Sie die CD-Platte ab.
3. Stellen Sie die Lautstärke- und Klangregler so ein, daß Sie eine passende Lautstärke und Klang erzielen.

EMPFANG VON RADIOPROGRAMMEN

1. Stellen Sie den Eingangswähler (INPUT SELECTOR) auf die Position "TUNER".
2. Bedienen Sie den Tuner, damit ein Sender empfangen werden kann.
3. Stellen Sie die Lautstärke- und Klangregler so ein, daß Sie eine passende Lautstärke und Klang erzielen.

ANSCHLUSS VON WEITERER AUDIO-AUSRÜSTUNG BEI DEN HILFSKLEMMEN

1. Stellen Sie den Eingangswähler (INPUT SELECTOR) auf die Position "AUX".
2. Bedienen Sie die Audio-Ausrüstung.
3. Stellen Sie die Lautstärke- und Klangregler so ein, daß Sie eine passende Lautstärke und Klang erzielen.

WIEDERGABE MIT DEM KASSETTENDECK

1. Stellen Sie den Eingangswähler (INPUT SELECTOR) auf die Position "TAPE-1" oder "TAPE-2".
2. Bedienen Sie das Kassettendeck.
3. Stellen Sie die Lautstärke- und Klangregler so ein, daß Sie eine passende Lautstärke und Klang erzielen.

AUFNAHME MIT DEM KASSETTENDECK

1. Stellen Sie den Aufnahme-Ausgangswähler (REC OUT SELECTOR) auf die Programmquelle ein, die Sie aufnehmen möchten.
 2. Beginnen Sie die Wiedergabe der Programmquelle.
 3. Beginnen Sie die Aufnahme mit dem Gerät, das bei den Buchsen "TAPE-1" oder "TAPE-2" angeschlossen ist.
- Für das Gerät PMA-1560 gilt, daß das Aufnahme-Ausgangssignal (REC OUT) und das Lautsprechersignal (Kopfhörer) über voneinander getrennte Schaltungen ausgegeben werden, sodaß die Schalter und Regler zur Einstellung von Lautstärke und Klang den aufgenommenen Ton überhaupt nicht beeinträchtigen. Da also die Aufnahmefunktion mit dem Aufnahme-Ausgangswähler (REC OUT SELECTOR) gewählt wird, kann selbst während der Aufnahme eine beliebige Programmquelle über die Lautsprecher (oder Kopfhörer) gehört werden.

• DIE AUFNAHME MITANHÖREN

Eine Aufnahme kann mitangehört werden, wenn ein Kassettendeck mit drei verschiedenen Tonköpfen für Aufnahme und Wiedergabe verwendet wird. Bei einem Kassettendeck, dessen Tonkopf sowohl für die Aufnahme als auch die Wiedergabe benutzt wird, kann die Aufnahme nicht mitangehört werden. Wenn eine Aufnahme mit Anschluß bei der Buchse "TAPE-1" durchgeführt wird, wobei der Eingangswähler (INPUT SELECTOR) auf "TAPE-1" eingestellt ist, wird der Aufnahme-Monitor (RECORDING MONITOR) eingeschaltet und damit eine Kontrolle der Aufnahmebedingungen gestattet.

VORSICHT

Schutzschaltung

Dieses Gerät ist mit einer Hochgeschwindigkeits-Schutzschaltung versehen. Diese Schaltung dient zum Schutz der inneren Schaltungen, die sonst leicht beschädigt werden können, wenn die Lautsprecherbuchsen nicht vollständig angeschlossen sind, oder wenn ein Ausgang durch einen Kurzschluß generiert wird. Bei Einsatz dieser Schutzschaltung wird der Ausgang zu den Lautsprecher abgeschnitten. Sehen Sie in diesem Falle zu, daß der Netzanschluß des Gerätes abgeschaltet wird, und daß die Anschlüsse zu den Lautsprechern überprüft werden. Schalten Sie den Netzanschluß dann wieder ein. Nach der mehrere Sekunden lang dauernden Stummschaltung funktioniert das Gerät wieder normal.

NOMS ET FONCTIONS DES COMMANDES DU PANNEAU

1 POWER (Interrupteur d'alimentation)

Quand l'interrupteur d'alimentation est sur la position ON (—), l'indicateur d'alimentation s'allume. Lorsque l'interrupteur d'alimentation est sur la position ON, l'appareil est sous tension. Quelques secondes sont nécessaires après la mise sous tension pour que l'appareil s'échauffe. Ceci est dû au circuit de mise en sourdine intégré qui élimine le bruit pendant la mise sous/hors tension.

2 SPEAKERS (Sélecteur d'enceinte)

- OFF: Ce réglage coupe le son en provenance des enceintes et est utilisé pour écouter au casque.
- A: Le système d'enceinte connecté aux bornes de sortie d'enceinte "A" fonctionne.
- B: Le système d'enceinte connecté aux bornes de sortie d'enceinte "B" fonctionne.
- A + B: Les deux paires d'enceintes connectées aux bornes de sortie d'enceinte "A" et "B" fonctionnent simultanément.

3 LOUDNESS (Commutateur de compensation physiologique)

Quand le volume est faible, il est difficile pour l'oreille humaine de distinguer clairement les notes dans les gammes de fréquence faible et élevée. Le commutateur de compensation physiologique permet une correction de cette difficulté par effleurement "d'une touche".

Appuyer sur le commutateur de compensation physiologique, la touche étant sur la position ON (—) lors de l'écoute de musique à faible volume. Les notes faibles et élevées sont corrigées pour produire un son naturel. L'indicateur de compensation physiologique (LOUDNESS) s'allume en ce moment.

4 CD-IN (Commutateur de sélection d'entrée CD)

- NORMAL (—) : Utiliser cette position pour lire l'appareil connecté aux prises à broche d'entrée CD sur le panneau arrière.
- BALANCED (—): Utiliser cette position pour lire l'appareil connecté aux prises CANNON d'entrée CD (BALANCED) (symétriques) sur le panneau arrière. Dans cette position, l'indicateur symétrique (BALANCED) s'allume.

5 SOURCE DIRECT (Commutateur de source directe)

Lorsque ce commutateur est placé sur la position ON (—), le signal d'entrée contourne les circuits de mise en sourdine (MUTING) 7, de compensation physiologique (LOUDNESS) 3, de filtre subsonique (SUBSONIC) 10, de graves (BASS) 10, des aigus (TREBLE) 11, d'équilibre (BALANCE) 12 (indépendamment des réglages de ces commandes) et est envoyé directement vers la commande de VOLUME 8 pour éviter une perte de qualité sonore. L'indicateur de source directe (SOURCE DIRECT) s'allume en ce moment.

6 INPUT SELECTOR (Sélecteur d'entrée)

Ce sélecteur est utilisé pour sélectionner le signal d'entrée pour la source de programme.

- PHONO: Ce commutateur est utilisé pour sélectionner la sortie d'une platine tourne-disque connectée à la borne PHONO. Utiliser le commutateur PHONO 15 pour commuter la sensibilité et la faire correspondre au type de cellule utilisée.
- CD: Ce commutateur est utilisé pour lire avec un lecteur de disque compact ou un autre appareil connecté à la borne CD.
- TUNER: Ce commutateur est utilisé pour lire avec un appareil comme un syntoniseur FM/AM ou un syntoniseur téléviseur connecté à la borne syntoniseur (TUNER).

- AUX: Ce commutateur est utilisé pour lire avec un appareil comme un lecteur vidéo Hifi, un syntoniseur téléviseur ou une platine cassette connectée à la borne auxiliaire (AUX).
- TAPE-1: Ces commutateurs sont utilisés pour lire avec une platine cassette ou un autre appareil connecté à la borne platine-1 (TAPE-1) ou platine-2 (TAPE-2).
- TAPE-2

7 MUTING (Commutateur de mise en sourdine)

Pour diminuer le niveau de volume à -20 dB de son niveau actuel, régler la touche de mise en sourdine sur ON (—). L'indicateur de sourdine (MUTING) s'allume en ce moment.

8 VOLUME (Commande de volume)

Ce bouton commande le niveau de volume global. Tourner le bouton vers la droite (↻) pour augmenter le volume et vers la gauche (↻) pour le diminuer.

9 PHONES (Prise de casque)

Cette prise est utilisée pour brancher le casque.

10 BASS (Commande de graves)

Ce bouton est utilisé pour commander la qualité des graves du son. Quand le bouton est réglé sur la position centrale, la fréquence est plate dans la gamme en dessous de 1000 Hz. Les notes graves sont accentuées lorsque le bouton est déplacé du centre vers la droite (↻) et réduites lorsqu'il est déplacé vers la gauche (↻).

Lorsque la commande de volume 8 est réglée à droite de la position centrale, l'effet des autres commandes est réduit.

11 TREBLE (Commande d'aiguës)

Ce bouton est utilisé pour commander la qualité des sons aigus. Lorsque le bouton est placé sur la position centrale, la fréquence est plate dans la gamme au-dessus de 1000 Hz. Les notes aiguës sont accentuées lorsque le bouton est déplacé de la position centrale vers la droite (↻) et réduites lorsqu'il est déplacé vers la gauche (↻).

Lorsque la commande de volume 8 est placée à droite de la position centrale, l'effet des autres commandes est réduit.

12 BALANCE (Commande d'équilibre)

Ce bouton est utilisé pour ajuster l'équilibre entre les canaux gauche et droit. Lorsqu'il est placé sur la position centrale, l'amplitude de l'amplificateur est égale sur les deux côtés. S'il y a une différence dans les tensions de sortie des canaux gauche et droit pour une cellule, déplacer le bouton vers la gauche et vers la droite pour l'ajuster. Si le volume sur le côté droit est trop faible, tourner le bouton vers la droite (↻). Si le volume sur le côté gauche est trop faible, tourner le bouton vers la gauche (↻). Ceci établit un équilibre égal sur les côtés gauche et droit.

13 REC OUT SELECTOR (Sélecteur de sortie d'enregistrement)

Utiliser ce sélecteur pour sélectionner l'appareil qui doit enregistrer.

- PHONO: Utilisé pour enregistrer à partir d'une platine tourne-disque.
- CD: Utilisé pour enregistrer à partir d'un lecteur de disque compact.
- TUNER: Utilisé pour enregistrer à partir d'un syntoniseur.
- AUX: Utilisé pour enregistrer à partir d'un appareil connecté à la borne auxiliaire (AUX).
- TAPE-1 ▶ 2: Utilisé pour enregistrer de la platine cassette connectée aux prises platine-1 (TAPE-1).
- TAPE-2 ▶ 1: Utilisé pour enregistrer de la platine cassette connectée aux prises platine-2 (TAPE-2).

- 14 SUBSONIC (Commutateur de filtre subsonique)**
Ce commutateur est utilisé pour éviter la vibration d'enceinte subsonique due à la vibration du moteur du lecteur ou d'un disque voilé, etc., lors de la lecture avec un lecteur connecté.

- 15 PHONO SELECTOR (Commutateur de sélection de cellule)**
Ce commutateur est réglé selon le type de cellule du lecteur à utiliser.
- MC: Utilisé lorsqu'une cellule MC (à bobine mobile) avec une sortie de moins de 0,5 mV est utilisée.
 - MM: Utilisé lorsqu'une cellule MM (à aimant mobile) avec une sortie de 2 mV ou plus est utilisée.

FONCTIONNEMENT

PREPARATION

1. VERIFICATION DES CONNEXIONS

- S'assurer que toutes les connexions sont correctes en se reportant au panneau arrière.
- Vérifier la polarité (positive et négative) des connexions et la directivité de la séparation stéréo (cordon de droite à la borne de canal droit et cordon gauche à la borne de canal gauche).
- Vérifier la directivité du cordon de connexion à broche.

2. REGLAGE DE CHAQUE BOUTON

- Tourner le bouton de commande de volume dans le sens contraire des aiguilles d'une montre vers la position "0".
- Placer le bouton rotatif sur "flat" (plat).
- Placer les commutateurs de source directe (SOURCE DIRECT), compensation physiologique (LOUDNESS), subsonique (SUBSONIC) et de mise en sourdine (MUTING) sur la position hors circuit "OFF (■)".

Après la vérification des points cités ci-dessus, mettre l'appareil sous tension, l'amplificateur étant réglé dans le mode "prêt" en quelques secondes après l'allumage du voyant (LED) de mise sous tension.

LECTURE D'UN DISQUE

1. Placer le sélecteur d'entrée (INPUT SELECTOR) sur la position "PHONO".
2. Faire fonctionner la platine tourne-disque et lire un disque.
3. Tourner les commandes de volume et de tonalité pour obtenir un volume et qualité sonore appropriés.

LECTURE D'UN LECTEUR DE DISQUE COMPACT

1. Placer le sélecteur d'entrée (INPUT SELECTOR) sur "CD".
2. Faire fonctionner le lecteur de disque compact.
3. Tourner les commandes de volume et de tonalité pour obtenir un volume et qualité sonore appropriés.

RECEPTION DE PROGRAMMES DE RADIO

1. Placer le sélecteur d'entrée (INPUT SELECTOR) sur "TUNER".
2. Faire fonctionner le syntoniseur pour recevoir un programme de radio.
3. Tourner les commandes de volume et de tonalité pour obtenir un volume et qualité sonore appropriés.

CONNEXIONS D'UN EQUIPEMENT AUDIO AUX BORNES AUXILIAIRES (AUX)

1. Placer le sélecteur d'entrée (INPUT SELECTOR) sur la position "AUX".
2. Faire fonctionner les systèmes d'équipement audio.
3. Tourner les commandes de volume et de tonalité pour obtenir un volume et qualité sonore appropriés.

LECTEUR AVEC UNE PLATINE CASSETTE

1. Placer le sélecteur d'entrée (INPUT SELECTOR) sur la position "TAPE-1" (platine-1) ou "TAPE-2" (platine-2).
2. Faire fonctionner la platine cassette.
3. Tourner les commandes de volume et de tonalité pour obtenir un volume et qualité sonore appropriés.

ENREGISTREMENT AVEC UNE PLATINE CASSETTE

1. Placer le sélecteur de sortie d'enregistrement (REC OUT SELECTOR) sur la source de programme à enregistrer.
 2. Commencer la lecture de la source de programme.
 3. Commencer l'enregistrement avec l'appareil connecté à la prise "TAPE-1" (platine-1) ou "TAPE-2" (platine-2).
- Dans le PMA-1560 le signal de sortie d'enregistrement (REC OUT) et le signal d'enceinte (écouteur) sont envoyés via des circuits séparés de sorte que les boutons et commutateurs liés à la tonalité et de volume n'aient pas d'effet quelconque sur le son enregistré.
Puisque la fonction d'enregistrement est sélectionnée par le sélecteur de sortie d'enregistrement (REC OUT SELECTOR), la source de programme libre peut être lue via les enceintes (ou écouteur) même pendant l'enregistrement.

• CONTROLE DE L'ENREGISTREMENT

Un enregistrement en cours peut être contrôlé si une platine cassette avec trois têtes individuelles pour l'enregistrement et la lecture est utilisée. Une platine cassette dans laquelle une tête ordinaire est utilisée pour l'enregistrement et la lecture à la fois ne peut pas être utilisée pour contrôler l'enregistrement. Lorsqu'un enregistrement est fait en utilisant la platine-1 (TAPE-1), en sélectionnant TAPE-1 (platine-1) avec le sélecteur d'entrée (INPUT SELECTOR), le moniteur d'enregistrement (RECORDING MONITOR) est enclenché et permet une vérification de l'enregistrement.

ATTENTION

Circuit de protection

Cet appareil est équipé d'un circuit de protection de grande vitesse. Ce circuit protège le circuit interne contre les dommages provoqués par des courants forts qui passent lorsque les prises d'enceinte ne sont pas complètement connectées ou quand une sortie est générée par un court-circuit. Ce circuit de protection coupe la sortie vers les enceintes. Dans un tel cas, s'assurer de mettre l'appareil hors circuit et de vérifier les connexions aux enceintes. Puis remettre l'appareil sous tension. Après un silence de quelques secondes, l'appareil fonctionne normalement.

• Sorties CA . . . Pour les modèles multi-tension.

- Les AC OUTLETS (sorties CA) peuvent être utilisés pour enficher des cordons d'alimentation d'appareils connectés à l'ampli, tels que tuner, lecteur de disque ou magnétophone.
- SWITCHED (en circuit) (Capacité max: 120 W)
Ces alimentations sont commandées par l'interrupteur d'alimentation principal (POWER), et ouvertes (ON) et coupées (OFF) par cet interrupteur.
 - UNSWITCHED (hors circuit) (Capacité max.: 240 W)
Ces alimentations n'est pas connectée à l'interrupteur (POWER).

— INDICE —

PRECAUZIONI PER L'INSTALLAZIONE	2
NOTE SULL'USO	3
PANNELLO ANTERIORE, PANNELLO POSTERIORE	15
CONNESSIONI	16, 17
COLLEGAMENTO DEL SISTEMA DI ALTOPARLANTI	16, 17
DESIGNAZIONE E FUNZIONI DEI CONTROLLI SUL PANNELLO	18, 19
SPECIFICHE (VALORI TIPICI)	26, 27
DENON SERVICE NETWORK	Coperchio posteriore

Controllare che le parti seguenti si trovino imballate con l'apparecchio nella scatola di spedizione.

- Istruzioni per l'uso 1

— INDICE —

PRECAUCIONES PARA LA INSTALACION	2
NOTAS SOBRE EL USO	3
PANEL FRONTAL, PANEL TRASERO	15
CONEXIONES	16, 17
CONEXION AL SISTEMA DE ALTAVOCES	16, 17
FUNCIONES Y DENOMINACIONES DE LOS-CONTROLES DE PANEL	20, 21
DATOS TECNICOS (VALORTIPICO)	26, 27
DENON SERVICE NETWORK	Tapa trasera

Por favor verifique asegurandose de que los siguientes articulos son empacados en la caja pero separados de la unidad principal.

- Instrucciones de operación 1

— INHOUDSOPGAVE —

VOORZORGSMAATREGELEN	2
ALVORENS TE GEBRUIKEN	3
VOORPANEEL, ACHTERPANEEL	15
AANSLUITINGEN	16, 17
AANSLUITING OP LUIDSPREKERSYSTEEM	16, 17
BENAMINGEN EN FUNKTIES VAN DE BEDIENINGSORGANEN OP HET VOORPANEEL	22, 23
TECHNISCHE GEGEVENS (KENMERKENDE WAARDE)	26, 27
DENON SERVICE NETWORK	Achterafdekking

Kontroleer of de volgende accessoires bij het hoofdtoestel in de doos zijn verpakt:

- Gebruiksaanwijzing 1

— INNEHÅLL —

FÖRSIKTIGHETSÅTGÄRDER VID INSTALLATIONEN	2
OBSERVERA	3
FRAMSIDA, BAKSIDA	15
ANSLUTNINGAR	16, 17
HÖGTALARANSLUTNING	16, 17
DE OLIKA KONTROLLERNAS NAMN OCH FUNKTIONER	24, 25
TEKNISKA DATA (TYPVÄRDEN)	26, 27
DENON SERVICE NETWORK	Baksida

Kontrollera att följande, förutom huvudapparat, finns med i kartongen.

- Bruksanvisning 1

PANNELLO ANTERIORE
PANEL FRONTAL
VOORPANEEL
FRAMSIDA

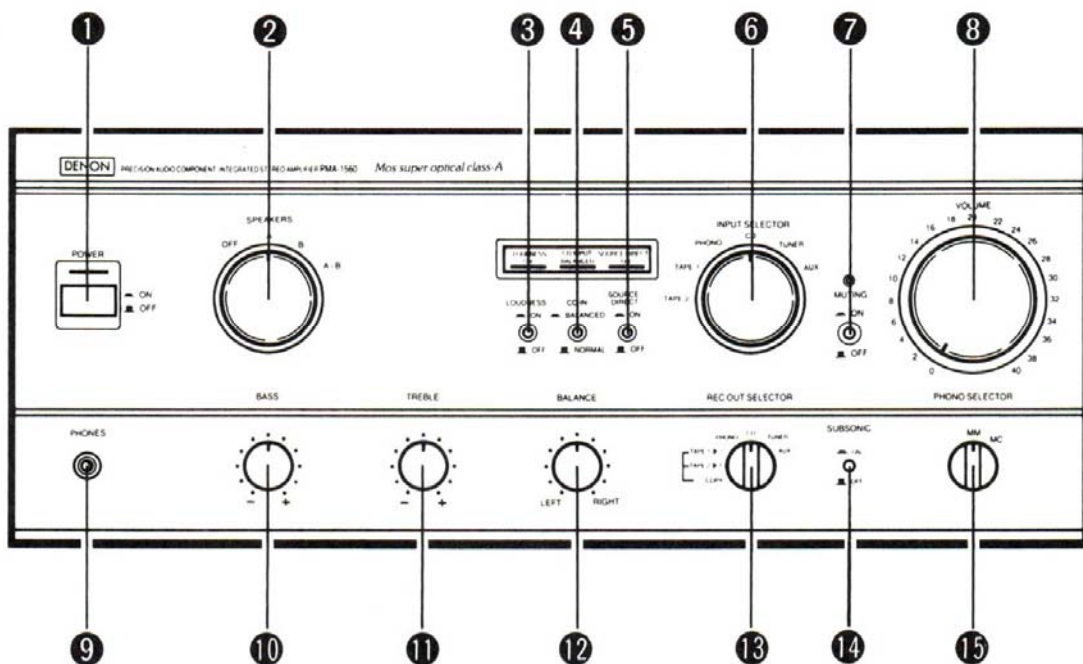

PANNELLO POSTERIORE
PANEL TRASERO
ACHTERPANEEL
BAKSIDA

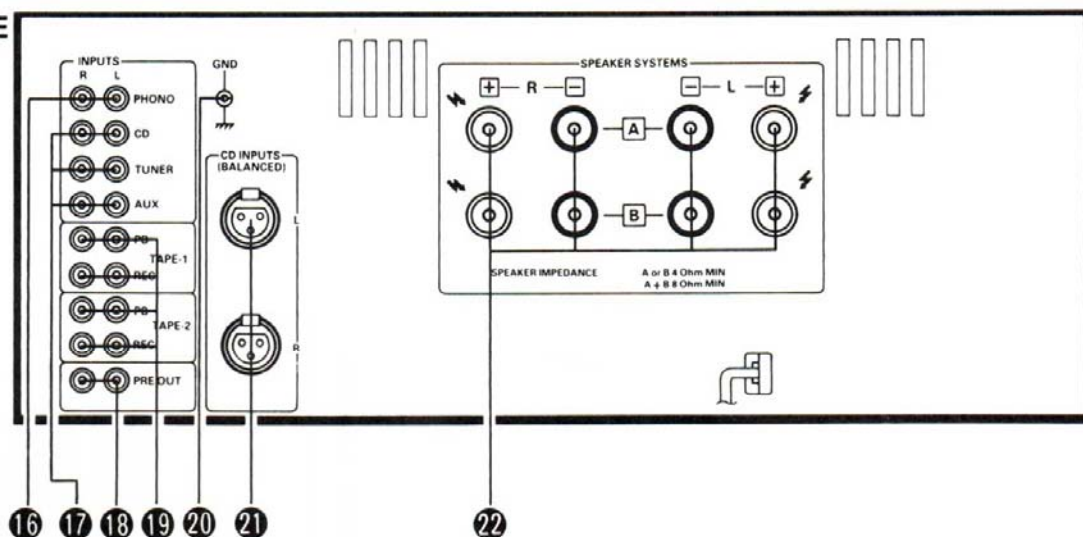

16 PHONO	17 CD, TUNER, AUX	18 PREOUT	19 TAPE-1, TAPE-2 • TAPE PB • TAPE REC	20 GND	21 CD INPUTS (BALANCED)	22 SPEAKERS
Terminali di ingresso Phono	Terminali di ingresso	Terminale di uscita di preamplificazione (PRE OUT)	Terminali di riproduzione registrazioni • Terminali di riproduzione • Terminali di registrazione	GND	Terminale di ingresso bilanciato Tipo CANNON XL	Terminali degli altoparlanti
Terminales de entrada de Phono	Terminales de reproducción grabación	Terminales PRE OUT	Terminales de reproducción grabación • Terminales de reproducción • Terminales de grabación	GND Terminal de toma	Terminal de entrada balanceado Tipo CANNON XL	Terminales de altavoces
Draaitafelingangsaansluitpunten	Ingangsaansluitpunten	PRE OUT-aansluitpunten	Weergave- en opnameaansluitpunten • Weergave-aansluitpunten • Opname-aansluitpunten	GND Aarding	Symmetrisch ingangsaansluitpunt CANNON XL type	Luidspreker aansluitpunt
Skivspelaringångar	Ingångar	Förförstärkarutgångar (PRE OUT)	Bandanslutningar • Avspelningsanslutningar • Inspelningsanslutningar	GND	Balanserad ingång CANNON XL-typ	Högtalarkontakter

CONNESSIONI

CONEXIONES AANSLUTNINGEN ANSLUTNINGAR

Cavo con spina CANNON
Cordon de enchufe CANNON
CANNON stekkersnoer
Kabel med CANNON-kontakt
Lector CD
Reproductor de CD
Kopieringskassette
Lector CD



Videoregistratore 1 (uscita audio)
Cassette de video 1 (Salida de audio)
Videorecorder 1 (audio-uitgang)
Video band speler 1 (ljudutgång)



Piastra a cassette 1
Tocacinas 1
Tape-deck 1
Bandspeler 1



Piastra a cassette 2
Tocacinas 2
Tape-deck 2
Bandspeler 2



LINE OUT (PBI)
LINE IN (REC)

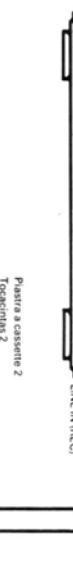

LINE OUT (PBI)
LINE IN (REC)

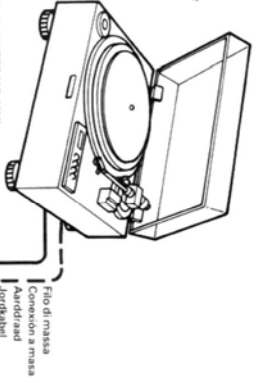

Filo di massa
Aarddraad
Jordkabel

Sistema di altoparlanti (A)
Sistema de altavoces (A)
Luidsprekersysteem (A)
Hogtalsystem (A)

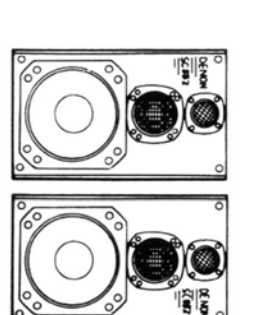
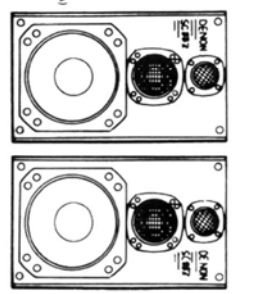

Sistema di altoparlanti (B)
Sistema de altavoces (B)
Luidsprekersysteem (B)
Hogtalsystem (B)

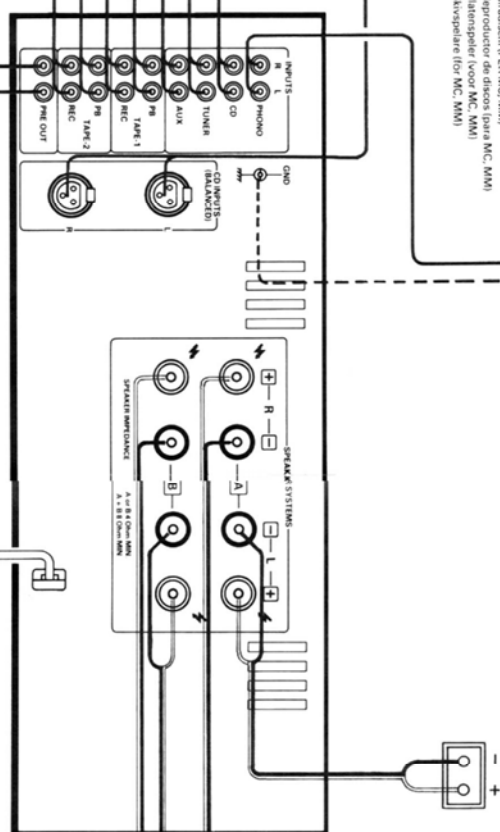

Amplificatore di potenza
Amplificador de potencia
Versterker
Elektronforstærker

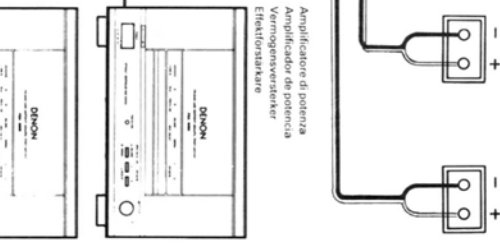

COLLEGAMENTO DEL SISTEMA D'ALTOPARLANTI

- Per quanto riguarda i fili:
 - Togliere la copertura dell'estremità del filo.
 - Atorcigliare i fili de cavo.
 - Allentare il terminale degli altoparlanti. Inserire l'estremità del cavo e serrare quindi il terminale.

AANSLUTTING OP LUIDSPREKER-SYSTEEM

- Voor normale
 - De isolatie van het uiteinde van de draad verwijderen.
 - Draai de kernendraad ineen.
 - Maak het aansluitpunt van de luidspreker los, steek het blootliggende uiteinde van de draad in en draai het vast.

HOGTALAARSLUTNING

- Luidsprekersnoeren
 - Skru av isoleringen i botten av ring.
 - Tywna kabelns kärndraiden.
 - Lössna högtalarkontakten, stick in den borttagna kabelns och skruva fast i kontakt.

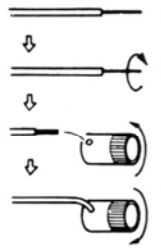

• Per quanto riguarda i fili stragosi degli altoparlanti:

- Rimuovere l'isolamento dell'estremità di ogni filo.
- Atorcigliare le estremità dei terminali dell'altoparlante.
- Inserire il filo centrale dentro questa parte del terminale e piegare il filo dell'altoparlante all'indietro.
- Reinserire la parte rimossa dentro il terminale e serrare orlo per bloccarla sul posto.

• Voor extra dikke snoeren

- Verwijder de isolatie van het uiteinde van elk snoer.
- Maak het uiteinde van het luidsprekersnoer vast op de aansluiting.
- Haal de kernendraad door dit stukje en vouw de luidsprekerdraad terug.
- Steek het stukje weer in het aansluitpunt en draai naar rechts om het vast te zetten.

• For extra thick cables

- Skru av isoleringen i kabelns ändre så att knoppen tössnar helt.
- Skruva högtalardräden in genom knoppen och vik tillbaka dräden.
- Sätt fast knoppen i högtalardräden och skruva medurs för att låsa fast kabeln i anslutningen.

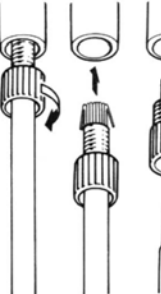

DESIGNAZIONE E FUNZIONI DEI CONTROLLI SUL PANNELLO

- 1 POWER (Interruttore di accensione)**

Quando l'interruttore di accensione è attivato nella posizione ON (—), l'indicatore di accensione si accenderà. All'attivazione dell'interruttore di accensione (POWER), l'unità sarà alimentata di corrente. Passeranno alcuni secondi di riscaldamento dell'unità dopo l'accensione. Questo è causato dal circuito di attenuazione incorporato che elimina il rumore durante le manovre di accensione/spengimento.
- 2 SPEAKERS (Interruttore di selezione del sistema degli altoparlanti)**
 - OFF: Questa impostazione serve per bloccare il suono dagli altoparlanti e si usa per ascoltare nelle cuffie.
 - A: Il sistema degli altoparlanti collegato ai terminali A di uscita degli altoparlanti sarà operativo.
 - B: Il sistema degli altoparlanti collegato ai terminali B di uscita degli altoparlanti sarà operativo.
 - A + B: Le due coppie di altoparlanti che sono state collegate ai terminali "A" e "B" di uscita degli altoparlanti saranno operative contemporaneamente.
- 3 LOUDNESS (Interruttore del loudness)**

Quando il volume è basso è difficile per l'orecchio umano distinguere in modo chiaro i toni nelle gamme di frequenza bassa e alta. L'interruttore del loudness vi permette di effettuare una correzione "di sfioramento di un tasto solo" di questa difficoltà.

Premete l'interruttore del loudness nella posizione ON (—) quando ascoltate la musica ad un basso livello del volume. I toni basse e quelli alti saranno corretti per riprodurre un suono naturale. L'indicatore LOUDNESS si illuminerà a questo punto.
- 4 CD-IN (Interruttore di selezione dell'ingresso CD)**
 - NORMAL (■) : Collocate l'interruttore in questa posizione per la riproduzione del componente che è stato collegato alle prese pin di ingresso CD sul pannello posteriore.
 - BALANCED (—): Collocate l'interruttore in questa posizione per la riproduzione del componente che è stato collegato alle prese CANNON di ingresso CD (BALANCED) sul pannello posteriore. A questo punto, si illuminerà l'indicatore BALANCED.
- 5 SOURCE DIRECT (Interruttore dell'effetto diretto)**

Collocate questo interruttore nella posizione ON (—) per guidare il segnale di ingresso intorno i circuiti di attenuazione (MUTING) 7, del loudness (LOUDNESS) 3, del filtro subsonico (SUBSONIC) 14, dei bassi (BASS) 10, degli acuti (TREBLE) 11, del bilanciamento (BALANCE) 12 (indipendentemente della impostazione dei controlli relativi) per far arrivare il segnale di ingresso direttamente al controllo del volume (VOLUME) 8 e prevenire eventuali perdite della qualità sonora. L'indicatore dell'effetto diretto (SOURCE DIRECT) si illuminerà sul display.
- 6 INPUT SELECTOR (Interruttore di selezione dell'ingresso)**

Quest'interruttore è usato per selezionare il segnale di ingresso della sorgente del programma.

 - PHONO: Usate questa posizione per selezionare l'uscita proveniente da un giradischi che è stato collegato al terminale PHONO. Usate l'interruttore del giradischi (PHONO) 15 per cambiare la sensibilità in modo tale che corrisponda al tipo di cartuccia usato.
 - CD: Usate questa posizione per la riproduzione di un lettore CD oppure di un'altro componente che è stato collegato al terminale CD.
- TUNER: Usate questa posizione per la riproduzione di un componente, quale un sintonizzatore FM/AM o un sintonizzatore TV che è stato collegato al terminale del sintonizzatore (TUNER).
- AUX: Usate questa posizione per la riproduzione di un componente quale un videoregistratore Hi-Fi, un sintonizzatore TV oppure una piastra a cassette che è stata collegata al terminale del componente ausiliario (AUX).
- TAPE-1: Queste posizioni sono usate per la riproduzione di una piastra a cassette o di un'altro componente che è stato collegato al terminale della piastra 1 (TAPE-1) o quello della piastra 2 (TAPE-2).
- TAPE-2

 - 7 MUTING (Interruttore di attenuazione)**

Collocate l'interruttore di attenuazione (MUTING) nella posizione di ON (—) per diminuire il livello del volume ad -20 dB del livello corrente. L'indicatore MUTING si illuminerà a questo punto.
 - 8 VOLUME (Controllo del volume)**

Questa manopola serve per controllare il volume complessivo. Girate la manopola verso destra (↻) per aumentare il volume e verso sinistra (↻) per diminuire lo stesso.
 - 9 PHONES (Presca delle cuffie)**

Usate questa presa per collegare le cuffie.
 - 10 BASS (Controllo dei bassi)**

Usate questa manopola per controllare la qualità dei bassi nel suono. Quando la manopola si trova nella posizione centrale, le caratteristiche della frequenza saranno appiattite nella gamma al di sotto di 1000 Hz. I bassi saranno aumentati nella posizione di destra (↻) e saranno ridotti nella posizione di sinistra (↻).

Quando il controllo del volume 8 si trova a destra della posizione centrale, l'effetto degli altri controlli sarà ridotto.
 - 11 TREBLE (Controllo degli acuti)**

Questa manopola è usata per controllare la qualità degli acuti nel suono. Quando la manopola si trova nella posizione centrale, le caratteristiche della frequenza saranno appiattite nella gamma al di sopra di 1000 Hz. Gli acuti saranno aumentati nella posizione di destra (↻) e saranno ridotti nella posizione di sinistra (↻).

Quando il controllo del volume 8 si trova a destra della posizione centrale, l'effetto degli altri controlli sarà ridotto.
 - 12 BALANCE (Controllo del bilanciamento)**

Questa manopola è usata per regolare il bilanciamento fra i canali sinistro e destro. Quando si trova nella posizione centrale, l'ampiezza dell'amplificatore sarà uguale su ambedue i lati. Nel caso in cui ci fosse una differenza nel voltaggio di uscita fra il canale sinistro e quello destro per una cartuccia, spostate la manopola verso sinistra e verso destra per regolare l'effetto. Nel caso in cui il volume del lato destro fosse troppo basso, girate la manopola verso destra (↻). Nel caso in cui il volume del lato sinistro fosse troppo basso, girate la manopola verso sinistra (↻). Questo serve per ottenere un bilanciamento uguale dei lati sinistro e destro.
 - 13 REC OUT SELECTOR (Selettore di uscita di registrazione)**

Usate questo interruttore per selezionare il componente di registrazione.

 - PHONO: Usate questa posizione per effettuare una registrazione dal giradischi.
 - CD: Usate questa posizione per effettuare una registrazione dal lettore CD.
 - TUNER: Usate questa posizione per effettuare una registrazione dal sintonizzatore.
 - AUX: Usate questa posizione per registrare la riproduzione di un componente che è stato collegato al terminale ausiliario (AUX).
 - TAPE-1 ▶ 2: Usate questa posizione per effettuare una registrazione dalla piastra a cassette che è stata collegata alle prese della piastra 1 (TAPE-1).

- TAPE-2 ► 1: Usate questa posizione per effettuare una registrazione dalla piastra a cassette che è stata collegata alle prese della piastra 2 (TAPE-2).

14 SUBSONIC (Interruttore del filtro subsonico)

Usate questo interruttore per prevenire delle vibrazioni subsoniche degli altoparlanti, causate dalle vibrazioni del motore del componente usato o da un disco curvo, ecc., quando usate un componente collegato per la riproduzione del disco.

15 PHONO SELECTOR (Interruttore di selezione della cartuccia)

Collocate questo interruttore nella posizione che corrisponde al tipo di cartuccia usato.

- MC: Collocate l'interruttore in questa posizione quando usate una cartuccia MC (dalla bobina mobile) con un'uscita inferiore a 0,5 mV.
- MM: Collocate l'interruttore in questa posizione quando usate una cartuccia MM (dal magnete mobile) con un'uscita di 2 mV o superiore.

FUNZIONAMENTO

PREPARAZIONE

1. CONTROLLO DEI COLLEGAMENTI

- Assicuratevi che i collegamenti sono stati effettuati nel modo corretto facendo riferimento al pannello posteriore.
- Controllate le polarità (positiva e negativa) dei collegamenti e la separazione stereo (il cavo destro al terminale del canale destro, ed il cavo sinistro al terminale del canale sinistro).
- Controllate il collegamento del cavo a pin.

2. IMPOSTAZIONE DI CIASCUNA MANOPOLA

- Girate la manopola di controllo del volume nel senso antiorario, alla posizione "0".
- Collocate la manopola rotante nella posizione della risposta "piatta".
- Collocate l'interruttore dell'effetto diretto (SOURCE DIRECT), l'interruttore del loudness (LOUDNESS), l'interruttore del filtro subsonico (SUBSONIC) e l'interruttore di attenuazione (MUTING) nella posizione "OFF (■)".

Dopo aver controllate i punti soprascritti, accendete l'unità; l'amplificatore sarà pronto per l'uso pochi secondi dopo l'accensione dell'indicazione a LED.

RIPRODUZIONE DI UN DISCO

1. Collocate l'interruttore di selezione dell'ingresso (INPUT SELECTOR) nella posizione "PHONO".
2. Attivate il giradischi e riproducete un disco.
3. Girate i controlli del volume e della tonalità per ottenere un effetto adeguato del volume e della qualità sonora.

RIPRODUZIONE DI UN LETTORE CD

1. Collocate l'interruttore di selezione dell'ingresso (INPUT SELECTOR) nella posizione "CD".
2. Attivate il lettore CD.
3. Girate i controlli del volume e della tonalità per ottenere un effetto adeguato del volume e della qualità sonora.

RICEZIONE DEI PROGRAMMI RADIO

1. Collocate l'interruttore di selezione dell'ingresso (INPUT SELECTOR) nella posizione "TUNER".
2. Attivate il sintonizzatore per ricevere un programma radio.
3. Girate i controlli del volume e della tonalità per ottenere un effetto adeguato del volume e della qualità sonora.

COLLEGAMENTO DI COMPONENTI AUDIO AI TERMINALI AUX

1. Collocate l'interruttore di selezione dell'ingresso (INPUT SELECTOR) nella posizione "AUX".
2. Attivate il componente audio.
3. Girate i controlli del volume e della tonalità per ottenere un effetto adeguato del volume e della qualità sonora.

RIPRODUZIONE USANDO LA PIASTRA A CASSETTE

1. Collocate l'interruttore di selezione dell'ingresso (INPUT SELECTOR) nella posizione "TAPE-1" o "TAPE-2".
2. Attivate la piastra a cassette.
3. Girate i controlli del volume e della tonalità per ottenere un effetto adeguato del volume e della qualità sonora.

REGISTRAZIONE USANDO LA PIASTRA A CASSETTE

1. Collocate il selettore di uscita della registrazione (REC OUT SELECTOR) nella posizione che corrisponde alla sorgente di programma che desiderate registrare.
 2. Avviate la riproduzione della sorgente di programma.
 3. Attivate la registrazione usando il componente che è stato collegato ad uno dei terminali "TAPE-1" o "TAPE-2".
- Per quanto riguarda il modello PMA-1560, il segnale di uscita registrazione (REC OUT) ed il segnale dell'altoparlante (cuffie) saranno riprodotti attraverso dei circuiti separati, in tal modo che le manopole e gli interruttori che regolano la tonalità ed il volume non avranno alcun effetto sul suono registrato. Inoltre, poiché la funzione di registrazione è selezionata usando il selettore di uscita della registrazione (REC OUT SELECTOR), si potrà riprodurre una sorgente di programma qualsiasi attraverso gli altoparlanti (o le cuffie) anche durante la registrazione.

CONTROLLO DELLA REGISTRAZIONE

Potete controllare una registrazione durante l'effettuazione della stessa se usate una piastra a cassette con tre testine individuali per registrazione e riproduzione. Quando effettuate la registrazione usando il terminale della piastra 1 (TAPE-1), selezionate la posizione "TAPE-1" con il selettore dell'ingresso (INPUT SELECTOR) per attivare il modo di controllo della registrazione (RECORDING MONITOR), il quale vi permetterà di controllare la condizione della registrazione.

PRECAUZIONE

Circuito di protezione

Quest'unità è stata dotata di un circuito di protezione ad alta velocità. Lo stesso circuito protegge le circuiterie interne da danni causati da grossi flussi di corrente che si verificano se le prese degli altoparlanti non sono state collegate nel modo corretto o quando un'uscita è generata da un corto circuito. L'attivazione di questo circuito di protezione serve per bloccare l'uscita agli altoparlanti. In tal caso, spegnete la corrente e controllate il collegamento degli altoparlanti. Poi, riaccendete l'unità. Dopo alcuni secondi di attenuazione del suono, l'unità funzionerà in modo normale.

FUNCIONES Y DENOMINACIONES DE LOS-CONTROLES DE PANEL

- 1 POWER (Interruptor de alimentación)**

Cuando el interruptor de alimentación es activado (), el indicador de alimentación se ilumina. Cuando el interruptor de alimentación sea activado, la unidad recibirá energía. La unidad necesitará de unos pocos segundos para calentarse después de que la alimentación haya sido conectada. Esto se debe al circuito de silenciamiento incorporado, que elimina el ruido durante la operación de activación/desactivación de la unidad.
- 2 SPEAKERS (Interruptor selector de altavoces)**
 - OFF: Los altavoces no emitirán sonido. Ajuste el interruptor a esta posición para escuchar mediante auriculares.
 - A: Para usar el sistema de altavoces conectado a los terminales "A" de salida de altavoces.
 - B: Para usar el sistema de altavoces conectado a los terminales "B" de salida de altavoces.
 - A + B: Para utilizar simultáneamente los dos pares de altavoces conectados a los terminales "A" y "B" de salida de altavoces.
- 3 LOUDNESS (Interruptor de sonoridad)**

Cuando el nivel de volumen es bajo, el oído humano tiene dificultad para distinguir con claridad las notas de las gamas de frecuencias altas y bajas. La función de sonoridad permite corregir este problema con sólo presionar un botón. Cuando esté escuchando música a bajo nivel de volumen, ponga el interruptor de sonoridad (LOUDNESS) en la posición ON (). Las notas bajas y altas serán corregidas, y usted podrá disfrutar de un sonido más natural. El indicador de sonoridad (LOUDNESS) se iluminará en este momento.
- 4 CD-IN (Interruptor selector de entrada CD)**
 - NORMAL () : Ajuste el interruptor a esta posición para utilizar el componente conectado a los conectores de espiga de entrada CD, ubicados en el panel trasero de la unidad.
 - BALANCED () : Ajuste el interruptor a esta posición para utilizar el componente conectado a los conectores CANNON de entrada CD (BALANCED), ubicados en el panel trasero de la unidad. En esta posición, el indicador de entrada simétrica (BALANCED) se iluminará.
- 5 SOURCE DIRECT (Interruptor de señal directa)**

Cuando este interruptor sea ajustado a la posición ON (), la señal de entrada pasará por alto los circuitos de silenciamiento (MUTING) 7, sonoridad (LOUDNESS) 3, filtro subsónico (SUBSONIC) 14, tonos bajos (BASS) 10, tonos agudos (TREBLE) 11 y balance (BALANCE) 12 (independientemente de los ajustes de estos controles), y será enviada directamente al control de volumen (VOLUME) 8, evitando pérdidas en la calidad de sonido. El indicador de señal directa (SOURCE DIRECT) se iluminará cuando esta función esté en uso.
- 6 INPUT SELECTOR (Interruptor selector de entrada)**

Este interruptor se usa para seleccionar la señal de entrada para la fuente de señales.



 - PHONO: Para seleccionar la salida desde un giradiscos conectado al terminal PHONO. Use el interruptor PHONO 6 para ajustar la sensibilidad según el tipo de cápsula que esté en uso.
 - CD: Para reproducción mediante un reproductor CD u otro componente conectado al terminal CD.
 - TUNER: Para utilizar componentes tales como un sintonizador de FM/AM o un sintonizador de TV conectado al terminal TUNER.
 - AUX: Para utilizar componentes tales como un reproductor de video HiFi, un sintonizador de TV o un magnetófono de cinta conectado al terminal AUX.
 - TAPE-1: Para reproducción mediante un magnetófono de cinta u otro componente conectado al terminal TAPE-1 o TAPE-2.
- 7 MUTING (Interruptor de silenciamiento)**

Para disminuir el volumen en -20 dB con respecto al nivel actual, ajuste el interruptor de silenciamiento (MUTING) a la posición ON (). El indicador de silenciamiento (MUTING) se iluminará en este momento.
- 8 VOLUME (Control de volumen)**

Controla el nivel general de volumen. Gire el control hacia la derecha () para aumentar el volumen, y hacia la izquierda () para disminuirlo.
- 9 PHONES (Conector para auriculares)**

Use este conector para conectar un par de auriculares.
- 10 BASS (Control de tonos bajos)**

Este control se usa para ajustar la calidad tonal de baja frecuencia del sonido. Cuando el control sea ajustado a su posición central, las características de frecuencia serán aplanadas en la gama de frecuencias inferiores a 100 Hz. Para acentuar los tonos bajos, mueva el control desde el centro hacia la derecha (), y para desacentuarlos, mueva el control desde el centro hacia la izquierda (). Cuando el control de volumen 8 sea ajustado hacia la derecha de la posición central, el efecto de los demás controles disminuirá.
- 11 TREBLE (Control de tonos agudos)**

Este control se usa para ajustar la calidad tonal de alta frecuencia del sonido. Cuando el control sea ajustado a su posición central, las características de frecuencia serán aplanadas en la gama de frecuencias superiores a 1000 Hz. Para acentuar los tonos agudos, mueva el control desde el centro hacia la derecha (), y para desacentuarlos, mueva el control desde el centro hacia la izquierda (). Cuando el control de volumen 8 sea ajustado hacia la derecha de la posición central, el efecto de los demás controles disminuirá.
- 12 BALANCE (Control de balance)**

Esta perilla se usa para ajustar el balance entre los canales izquierdo y derecho. Cuando el control sea ajustado a la posición central, la amplitud del amplificador será igual en ambos lados. Si hubiera diferencia entre las tensiones de salida para cápsula en los canales izquierdo y derecho, mueva el control hacia la izquierda y hacia la derecha para corregir la diferencia. Si el volumen en el lado derecho es demasiado bajo, mueva la perilla hacia la derecha (). Si el volumen en lado izquierdo es demasiado bajo, mueva la perilla hacia la izquierda (). De esta manera usted podrá lograr un equilibrio de sonido entre los canales izquierdo y derecho.
- 13 REC OUT SELECTOR (Selector de salida de grabación)**

Use este interruptor para seleccionar el componente de grabación.

 - PHONO: Para grabar desde el giradiscos.
 - CD: Para grabar desde el reproductor CD.
 - TUNER: Para grabar desde el sintonizador.
 - AUX: Para grabar desde el componentes que haya sido conectado al terminal AUX.
 - TAPE-1 ▶ 2: Para grabar desde el magnetófono de cinta conectado a los conectores TAPE-1.

- TAPE-2 ► 1: Para grabar desde el magnetófono de cinta conectado a los conectores TAPE-2.

14 SUBSONIC (Interruptor de filtro subsónico)

Use este interruptor para evitar las vibraciones subsónicas causadas por las vibraciones del motor del reproductor o por un disco doblado, etc., cuando esté usando el reproductor conectado al equipo.

15 PHONO SELECTOR (Interruptor selector de cápsula)

Este interruptor deberá ajustarse según el tipo de cápsula que se vaya a usar.

- MC: Seleccione esta posición cuando use una cápsula MC (bobina móvil) con una salida inferior a 0,5 mV.
- MM: Seleccione esta posición cuando use una cápsula MM (imán móvil) con una salida de 2 mV o mayor.

OPERACION

PREPARACIÓN

1. PRECAUCIONES CONCERNIENTES A LAS CONEXIONES

- Asegúrese de que todas las conexiones sean correctas, siguiendo las indicaciones del panel trasero.
- Revise la polaridad (positiva y negativa) de las conexiones, y la directividad de la separación estereofónica (cable derecho a terminal de canal derecho, y cable izquierdo a terminal de canal izquierdo).
- Revise la directividad de las conexiones de los cables de espigas.

2. AJUSTE DE CADA CONTROL

- Gire el control de volumen en el sentido contrario a las agujas del reloj, hasta la posición "0".
- Ajuste la perilla rotativa a la posición "flat".
- Ajuste los interruptores de señal directa (SOURCE DIRECT), sonoridad (LOUDNESS), filtro subsónico (SUBSONIC) y silenciamiento (MUTING) a la posición "OFF (■)".

Después de controlar los puntos anteriormente mencionados, conecte la alimentación a la unidad; el amplificador quedará en condiciones de operar unos pocos segundos después de que el indicador de alimentación se encienda.

REPRODUCCION DE UN DISCO

1. Ajuste el interruptor selector de entrada (INPUT SELECTOR) a la posición "PHONO".
2. Ponga el giradiscos en funcionamiento, y reproduzca un disco.
3. Ajuste los controles de volumen y tono hasta lograr el volumen y calidad de sonido apropiados.

REPRODUCCION DE UN DISCO COMPACTO

1. Ajuste el interruptor selector de entrada (INPUT SELECTOR) a la posición "CD".
2. Ponga el reproductor CD en funcionamiento.
3. Ajuste los controles de volumen y tono hasta lograr el volumen y calidad de sonido apropiados.

RECEPCION DE PROGRAMAS RADIALES

1. Ajuste el interruptor selector de entrada (INPUT SELECTOR) a la posición "TUNER".
2. Encienda el sintonizador y sintonice un programa de radio.
3. Ajuste los controles de volumen y tono hasta lograr el volumen y calidad de sonido apropiados.

CONEXION DE UN EQUIPO DE AUDIO A LOS TERMINALES AUX

1. Ajuste el interruptor selector de entrada (INPUT SELECTOR) a la posición "AUX".
2. Ponga en funcionamiento el equipo de audio.
3. Ajuste los controles de volumen y tono hasta lograr el volumen y calidad de sonido apropiados.

REPRODUCCION MEDIANTE UN MAGNETOFONO DE CINTA

1. Ajuste el interruptor selector de entrada (INPUT SELECTOR) a la posición "TAPE-1" o "TAPE-2".
2. Ponga el magnetófono de cinta en funcionamiento.
3. Ajuste los controles de volumen y tono hasta lograr el volumen y calidad de sonido apropiados.

GRABACION MEDIANTE UN MAGNETOFONO DE CINTA

1. Usando el selector de salida de grabación (REC OUT SELECTOR), seleccione la fuente de señales que desea grabar.
 2. Inicie la reproducción de la fuente de señales.
 3. Inicie la grabación con el componente conectado a "TAPE-1" o "TAPE-2".
- En el PMA-1560, la señal REC OUT y la señal de altavoz (auricular) son emitidas a través de circuitos separados, lo que implica que las perillas e interruptores relacionados con el tono y el volumen, no tendrán ningún efecto sobre el sonido grabado. Además, puesto que la función de grabación se selecciona mediante el selector de salida de grabación (REC OUT SELECTOR), usted podrá reproducir una fuente de señales libre a través de los altavoces (o auriculares) incluso durante la grabación.

• MONITOREO DE LA GRABACION

Si dispone de un magnetófono de cinta de tres cabezales individuales para grabación y reproducción, usted podrá monitorear la grabación que está realizando. No es posible usar un magnetófono de cinta con un cabezal en común para grabación y reproducción, para monitorear una grabación. Cuando esté realizando una grabación usando TAPE-1, seleccione TAPE-1 mediante el interruptor selector de entrada (INPUT SELECTOR), para activar el MONITOR DE GRABACION y verificar las condiciones de la grabación.

PRECAUCION

Circuito de protección

Este equipo está provisto de un circuito de protección de alta velocidad. Este circuito protege la circuitería interna contra daños causados por grandes flujos de corriente cuando la conexión de los conectores de altavoces es incompleta o cuando se genera una salida por causa de un cortocircuito. El circuito de protección interrumpe la salida de sonido por los altavoces. Cuando esto suceda, asegúrese de desconectar la alimentación al equipo y de revisar las conexiones de los altavoces. Luego, vuelva a conectar la alimentación. Después de algunos segundos de silenciamiento, el equipo volverá a funcionar normalmente.

BENAMINGEN EN FUNKTIES VAN DE BEDIENINGSORGANEN OP HET VOORPANEEL

1 POWER (Spanningsschakelaar)

De spanningsindicator licht op, indien de spanningsschakelaar wordt ingeschakeld ().

Wanneer de spanningsschakelaar wordt ingeschakeld (ON), wordt spanning toegevoerd naar het toestel. Het duurt een paar seconden nadat de spanning is ingeschakeld tot het toestel is opgewarmd. Dit komt door het ingebouwde dempingscircuit dat ruis elimineert tijdens het in/uitschakelen.

2 SPEAKERS (Luidsprekerkeuzeschakelaar)



- OFF: Bij deze instelling valt het geluid vanuit de luidsprekers volledig weg. U kunt het geluid nu via de hoofdtelefoon beluisteren.
- A: Het luidsprekersysteem aangesloten op de "A"-luidsprekeruitgangsaansluitpunten werkt.
- B: Het luidsprekersysteem aangesloten op de "B"-luidsprekeruitgangsaansluitpunten werkt.
- A + B: De twee paar luidsprekers aangesloten op de "A"- en "B"-luidsprekeruitgangsaansluitpunten werken tegelijkertijd.

3 LOUDNESS (Luidheidsschakelaar)

Indien het volume laag staat, is het moeilijk voor het menselijk gehoor om duidelijk de lage en hoge tonen te horen. Met de luidheidsschakelaar kunt u door een simpele "intoetsing" dit probleem oplossen. De luidheid-indicator (LOUDNESS) licht nu op.

Druk de luidheidsschakelaar in (ON) () voor het luisteren naar muziek op een laag volume. De lage en hoge tonen worden gecorrigeerd zodat een natuurlijk geluid wordt geproduceerd. De luidheid-indicator (LOUDNESS) licht nu op.

4 CD-IN (CD-ingangsschakelaar)

- NORMAL () : Gebruik deze positie voor weergave met het component dat is aangesloten op de CD-ingangspenaansluitingen op het achterpaneel.
- BALANCED () : Gebruik deze positie voor de weergave met het component dat is aangesloten op de CD-ingangs-CANON-aansluitingen (BALANCED) op het achterpaneel. In deze positie licht de indicator BALANCED op.

5 SOURCE DIRECT (Bronndirektschakelaar)

Indien u deze schakelaar op aan zet (ON) () zal het ingangssignaal de dempings- (MUTING) 7, luidheid- (LOUDNESS) 9, subsonische (SUBSONIC) 14, lage tonen (BASS) 10, hoge tonen (TREBLE) 11, balans- (BALANCE) 12 circuits niet doorlopen (ongeacht de instellingen van deze regelaars) en zal het signaal direct naar de VOLUME- 8 regelaar wordt ingevoerd om verlies van de geluidskwaliteit te voorkomen. De bronndirektschakelaar (SOURCE DIRECT) licht op dit moment op.

6 INPUT SELECTOR (Ingangsschakelaar)

Deze schakelaar wordt gebruikt om het ingangssignaal te kiezen voor de programmabron.



- PHONO: Dient om de uitgang te kiezen van een platenspeler die is aangesloten op het draaitafelaansluitpunt (PHONO). Gebruik de draaitafelschakelaar (PHONO) 15 om de gevoeligheid over te de schakelen overeenkomstig het gebruikte type element.
- CD: Dient om weer te geven met een compact diskspeler of een ander component dat is aangesloten op het CD-aansluitpunt.
- TUNER: Dient om weer te geven met een component zoals een FM/AM-tuner of een TV-tuner die is aangesloten op het TUNER-aansluitpunt.

- AUX: Dient om weer te geven met een component zoals een HiFi videorecorder, TV-tuner of een tape-deck dat is aangesloten op het AUX-aansluitpunt.
- TAPE-1: Dient om met een tape-deck of een ander component weer te geven dat is aangesloten op het TAPE-1- of TAPE-2-aansluitpunt.
- TAPE-2

7 MUTING (Dempingsschakelaar)

Zet de dempingstoets (MUTING) op ON () om het volumeniveau tot -20 dB van het huidige niveau te verlagen. De dempingsindicator (MUTING) licht nu op.

8 VOLUME (Volumeregelaar)

Deze knop regelt het totale volumeniveau. Draai de knop naar rechts () om het volume te verhogen en naar links () om het volume te verlagen.

9 PHONES (Hoofdtelefoonaansluiting)

Deze aansluiting wordt gebruikt om de hoofdtelefoon in te steken.

10 BASS (Lage toonregelaar)

Deze knop wordt gebruikt om de kwaliteit van de lage tonen in het geluid te regelen. Indien de knop in de middenpositie wordt gezet, worden de frekwentiekaracteristieken afgevlakt in het bereik beneden de 1000 Hz. De lage tonen worden versterkt als de knop van het midden naar rechts () wordt verplaatst, en verzwakt als deze naar links () wordt verplaatst.

Indien de volumeregelaar 8 rechts van de middenpositie wordt ingesteld, wordt het effect van de andere regelaars verminderd.

11 TREBLE (Hoge toonregelaar)

Deze knop wordt gebruikt om de kwaliteit van de hoge tonen in het geluid te regelen. Indien de knop in de middenpositie wordt gezet, worden de frekwentiekaracteristieken afgevlakt in het bereik boven de 1000 Hz. De hoge tonen worden versterkt als de knop van het midden naar rechts () wordt verplaatst, en verzwakt als deze naar links () wordt verplaatst.

Indien de volumeregelaar 8 rechts van de middenpositie wordt ingesteld, wordt het effect van de andere regelaars verminderd.

12 BALANCE (Balansregelaar)

Deze knop wordt gebruikt om de balans tussen de linker- en rechterkanalen bij te regelen. Indien deze in de middenpositie is ingesteld, is de amplitude van de versterker gelijk aan beide zijden. Als er een verschil is in de uitgangsspanningswaarden van een element van de linker- en rechterkanaaluitvoer, dient u de knop naar links en rechts te verplaatsen om dit verschil bij te regelen. Als het volume aan de rechterzijde te laag is, draait u de knop naar rechts (). Als het volume aan de linkerzijde te laag is, draait u de knop naar links (). Hiermee wordt links en rechts een gelijke balans verkregen.

13 REC OUT SELECTOR (Opname-uitgangskiezer)

Gebruik deze schakelaar om het component voor de opname te kiezen.

- PHONO: Dient om op te nemen van de platenspeler.
- CD: Dient om op te nemen van de compact diskspeler.
- TUNER: Dient om op te nemen van de tuner.
- AUX: Dient om op te nemen met een component dat is aangesloten op het AUX-aansluitpunt.
- TAPE-1 ► 2: Dient om op te nemen van het tape-deck dat is aangesloten op de TAPE-1-aansluitingen.

- TAPE-2 ► 1: Dient om op te nemen van het tape-deck dat is aangesloten op de TAPE-2-aansluitingen.

14 SUBSONIC (Subsonische filterschakelaar)

Gebruiken om trillingen van de subsonische luidspreker tengevolge van trillingen van de motor van de speler of een kromgetrokken plaat, o.i.d. te compenseren tijdens het weergeven op een aangesloten luidspreker.

15 PHONO SELECTOR (Elementkeuzeschakelaar)

Deze schakelaar wordt ingesteld overeenkomstig het type element dat wordt gebruikt.

- MC: Wordt gebruikt indien een dynamisch (MC) element met een uitvoer van minder dan 0,5 mV wordt gebruikt.
- MM: Wordt gebruikt indien een magnetisch (MM) element met een uitvoer van 2 mV of meer wordt gebruikt.

BEDIENING

VOORBEREIDING

1. KONTROLEREN VAN DE AANSLUITINGEN

- Controleer of alle aansluitingen goed tot stand zijn gebracht door het achterpaneel te bekijken.
- Controleer de polariteit (positieve en negatieve) van de aansluitingen en de gevoeligheid van de stereoscheiding (rechtshoek op rechterkanaalaansluitpunt, en linkshoek op linkerkanaalaansluitpunt).
- Controleer de gevoeligheid van de pensnoeraansluiting.

2. INSTELLING VAN IEDERE KNOP

- Draai de volumeknop naar links, naar "0".
- Zet de roterende knop in de "vlakke" stand (flat).
- Zet SOURCE DIRECT, LOUDNESS, SUBSONIC en MUTING op "OFF ()".

Na controleren van bovenstaande punten, de spanning inschakelen, waarna de versterker binnen een paar seconden nadat de spannings-LED is gaan branden klaar is voor gebruik.

WEERGAVE VAN EEN PLAAT

1. Zet de ingangskeuzeschakelaar (INPUT SELECTOR) in de stand "PHONO".
2. Stel de platenspeler in werking en geef de plaat weer.
3. Draai het volume en de toonregelaars om een geschikt volume en geluidskwaliteit te krijgen.

WEERGAVE MET DE KOMPAKT DISKSPELER

1. Zet de ingangskeuzeschakelaar (INPUT SELECTOR) in de stand "CD".
2. Stel de compact diskspeler in werking.
3. Draai het volume en de toonregelaars om een geschikt volume en een geschikte geluidskwaliteit te krijgen.

ONTVANGST VAN RADIOPROGRAMMA'S

1. Zet de ingangskeuzeschakelaar (INPUT SELECTOR) in de stand "TUNER".
2. Stel de tuner in werking en stem af op een radioprogramma.
3. Draai het volume en de toonregelaars om een geschikt volume en een geschikte geluidskwaliteit te krijgen.

AANSLUITINGEN VAN AUDIO-APPARATUUR OP DE AUX-AANSLUITPUNTEN

1. Zet de ingangskeuzeschakelaar (INPUT SELECTOR) in de stand "AUX".
2. Stel de audio-systemen in werking.
3. Draai het volume en de toonregelaars om een geschikt volume en een geschikte geluidskwaliteit te krijgen.

WEERGAVE MET HET TAPE-DECK

1. Zet de ingangskeuzeschakelaar (INPUT SELECTOR) in de stand "TAPE-1" of "TAPE-2".
2. Stel het tape-deck in werking.
3. Draai het volume en de toonregelaars om een geschikt volume en een geschikte geluidskwaliteit te krijgen.

OPNAME MET HET TAPE-DECK

1. Stel de opname-uitgangskeuzeschakelaar (REC OUT SELECTOR) in op de programmabron die u wenst op te nemen.
 2. Start de weergave van de programmabron.
 3. Start de opname met het component dat is aangesloten op "TAPE-1" of "TAPE-2".
- In de PMA-1560, worden het opname-uitgangssignaal (REC OUT) en het luidspreker- (hoofdtelefoon) signaal via afzonderlijke circuits uitgevoerd zodat de knoppen en schakelaars die verwant zijn aan de toon en volume geen enkel effect hebben op het geluid dat wordt opgenomen. Aangezien de opnamefunctie door de opname-uitgangskeuzeschakelaar (REC OUT SELECTOR) wordt gekozen, kan de vrije programmabron zelfs tijdens het opnemen worden weergegeven via de luidsprekers (of de hoofdtelefoon).

• KONTROLEREN VAN DE OPNAME

Een opname die aan de gang is kan worden gecontroleerd indien een tape-deck met drie afzonderlijke koppen voor opname en weergave wordt gebruikt. Een tape-deck met een gewone kop die wordt gebruikt voor zowel opname als weergave kan niet worden gebruikt voor het meeluisteren met de opname. Indien een opname wordt gemaakt m.b.v. TAPE-1, en TAPE-1 wordt gekozen met de ingangskiezer (INPUT SELECTOR) zal de opnamemonitor (RECORDING MONITOR) worden ingeschakeld en een controle van de opnameconditie mogelijk worden.

WAARSCHUWING

Beschermingscircuit

Dit toestel is uitgerust met een snel werkend beschermingscircuit. Dit circuit beschermt het interne schakelplan tegen beschadigingen tengevolge van grote spanningsstromen indien de luidsprekeraansluitingen niet volledig zijn aangesloten of indien een uitvoer wordt opgewekt door kortsluiting. De werking van dit beschermingscircuit schakelt de uitvoer naar de luidsprekers uit. Indien dit gebeurt dient u de spanning naar het toestel uit te schakelen en de aansluitingen op de luidsprekers te controleren. Daarna schakelt u de spanning weer in. Nadat het geluid een paar seconden is gedempt, zal het toestel normaal gaan werken.

DE OLIKA KONTROLLERNAS NAMN OCH FUNKTIONER

1 POWER (Strömbrytare)

När strömbrytaren är tillslagen (ON, ) tänds driftindikatorn.

När strömbrytaren är tillslagen (ON) förses apparaten med ström. Det tar ett par sekunder innan apparaten värms upp efter att strömmen har slagits på. Detta beror på den inbyggda dämpkretsen som eliminerar brus under ström- till- och frånslag.

2 SPEAKERS (Högtalarväljare)



- OFF: Denna inställning stänger av högtalarljudet och kan användas när du vill lyssna via hörlurar.
- A: Det högtalarpar som är anslutet till högtalaranslutningarna "A" är inkopplat.
- B: Det högtalarpar som är anslutet till högtalaranslutningarna "B" är inkopplat.
- A + B: De två högtalarpar som är anslutna till högtalaranslutningarna "A" och "B" är inkopplade samtidigt.

3 LOUDNESS (Loudness omkopplare)

Vid låg ljudstyrka har det mänskliga örat svårt att uppfatta toner i diskant- och basregistren. Loudnessomkopplaren gör det enkelt att rätta till problemet.

Tryck på loudnessomkopplaren så att den ställs i läge ON () när ljudstyrkan är låg. Bas- och diskanttoner korrigeras så att återgivningen blir mer naturtrogen. LOUDNESS-indikatorn tänds nu.

4 CD-IN (CD-väljare)

- NORMAL () : Använd detta läge för att lyssna till en apparat, som anslutits till CD-stiftgångarna på baksidan.
- BALANCED () : Använd detta läge för att lyssna till en apparat, som har anslutits till de balanserade CD-ingångarna (BALANCED), med CANNON-kontakt, på baksidan. BALANCED-indikatorn tänds när detta läge väljs.

5 SOURCE DIRECT (Direkt tangent)

Ställ tangenten i läge ON () om du vill att signalen skall kopplas förbi dämp- (MUTING) 7, LOUDNESS-3, subsoniska filter- (SUBSONIC) 14, bas-(BASS) 10, diskant- (TREBLE) 11 OCH balanskretsarna (BALANCE) 12, oberoende av inställning på respektive kontroll, och gå vidare direkt till ljudstyrkekontrollen (VOLUME) 8 vilket förhindrar störningar i ljudkvaliteten. I detta fall tänds direktindikatorn (SOURCE DIRECT).

6 INPUT SELECTOR (Insignalväljare)

Denna omkopplare används för att välja insignal för programkällan.



- PHONO: För att välja utsignalen från en skivspelare ansluten till PHONO-ingången. Använd pickupomkopplaren (PHONO) 15 för att välja rätt känslighet för den typ av pickup du använder.
- CD: När du använder en CD-spelare eller annan systemkomponent ansluten till CD-ingången.
- TUNER: När du använder t.ex. en FM/AM-tuner eller TV-tuner ansluten till TUNER-ingången.
- AUX: När du använder en systemkomponent som t.ex. en HiFi videobandspelare eller kassettdäck, ansluten till AUX-ingången.
- TAPE-1: När du använder ett kassettdäck eller en annan komponent ansluten till ingångarna TAPE-1 eller TAPE-2.

7 MUTING (Dämptangent)

Ställ dämptangenten i läge ON () för att sänka ljudstyrkan till -20 dB av nuvarande nivå. MUTING-indikatorn tänds nu.

8 VOLUME (Ljudstyrkekontroll)



Denna ratt reglerar ljudstyrkenivån.

Vrid ratten åt höger () för att höja ljudstyrkan och åt vänster () för att sänka den.

9 PHONES (Hörlursuttag)

Anslut ett par hörlurar till detta uttag.

10 BASS (Baskontroll)

Denna kontroll används för att reglera basåtergivningen. När ratten står i mittläget är frekvensgången rak i området under 1000 Hz. Basen förstärks när kontrollen förs till höger () från mittläget och dämpas när den förs till vänster () .



När ljudstyrkekontrollen 8 står till höger om mittläget reduceras effekten av övriga kontroller.

11 TREBLE (Diskantkontroll)

Denna kontroll används för att reglera diskantåtergivningen. När ratten står i mittläget är frekvensgången rak i området över 1000 Hz. Diskanten förstärks när kontrollen förs till höger () från mittläget och dämpas när den förs till vänster () .

När ljudstyrkekontrollen 8 står till höger om mittläget reduceras effekten av övriga kontroller.

12 BALANCE (Balanskontroll)

Denna kontroll används för att justera balansen mellan höger och vänster kanaler. När den står i mittläget är förstärkningen lika stor på båda sidor. För kontrollen till vänster eller höger för att justera ljudet om pickupen ger olika utspänning för vänster och höger kanaler. För kontrollen till höger () om ljudstyrkan är för låg på höger sida. För kontrollen till vänster () om ljudstyrkan är för låg på vänster sida. På detta sätt har du alltid en jämn ljudbalans mellan höger och vänster kanaler.

13 REC OUT (Inspelningsväljare)

Använd denna omkopplare för att välja inspelningskälla.

- PHONO: Vid inspelning från en skivspelare.
- CD: Vid inspelning från en CD-spelare.
- TUNER: Vid inspelning från tunern.
- AUX: Vid inspelning från en systemkomponent ansluten till AUX-ingången.
- TAPE 1 ► 2: Vid inspelning från kassettdäcket anslutet till TAPE-1.
- TAPE 2 ► 1: Vid inspelning från kassettdäcket anslutet till TAPE-2.

14 SUBSONIC (Omkopplare för subsoniskt filter)

Använd detta för att förhindra att högtalaren nås av infraljud från skivspelarmotorn, skeva skivor, osv. vid skivavspeling.

15 PHONO SELECTOR (Pickupomkopplare)

Denna omkopplare ställs in för den typ av pickup du använder.

- MC: När du använder en MC-pickup (med rörlig spole) med utspänning mindre än 0,5 mV.
- MM: När du använder en MM-pickup (rörlig magnet) med utspänning 2 mV eller mer.

MANÖVRERING

FÖRBEREDELSE

1. KONTROLL AV ANSLUTNINGAR

- Kontrollera att alla anslutningar på bakpanelen är rätt gjorda.
- Kontrollera polariteten (plus och minus) hos alla anslutningar och stereoseparationen (höger kabel till höger kanalpol och vänster kabel till vänster kanalpol).
- Kontrollera fasen hos alla stiftanslutningar.

2. KONTROLLERNAS INSTÄLLNINGAR

- Vrid ljudstyrkekontrollen motsols till "0".
- Ställ ratten i läge 'flat'.
- Ställ direktangenten (SOURCE DIRECT), LOUDNESS-omkopplaren, omkopplaren för subsoniskt filter (SUBSONIC) och dämpangenten (MUTING) i läge "OFF (■)".

Slå på strömmen efter kontroll av ovanstående detaljer. Förstärkaren är klar för användning ett par sekunder efter att lysdioden som indikerar att strömmen är tillslagen tänds.

HUR DU SPELAR EN SKIVA

1. Ställ insignalväljaren (INPUT SELECTOR) i läge "PHONO".
2. Lägg på en skiva och starta skivspelaren.
3. Justera ljudstyrke- och tonkontrollerna till önskad ljudstyrka och frekvensåtergivning.

HUR DU SPELAR EN CD-SKIVA

1. Ställ insignalväljaren (INPUT SELECTOR) i läge "CD".
2. Starta CD-spelaren.
3. Justera ljudstyrke- och tonkontrollerna till önskad ljudstyrka och frekvensåtergivning.

HUR DU LYSSNAR PÅ RADIO

1. Ställ insignalväljaren (INPUT SELECTOR) i läge "TUNER".
2. Ställ in tunern för mottagning av ett radioprogram.
3. Justera ljudstyrke- och tonkontrollerna till önskad ljudstyrka och frekvensåtergivning.

BRUK AV SYSTEMKOMPONENTER ANSLUTNA TILL AUX-ANSLUTNINGARNA

1. Ställ insignalväljaren (INPUT SELECTOR) i läge "AUX".
2. Starta den aktuella systemkomponenten.
3. Justera ljudstyrke- och tonkontrollerna till önskad ljudstyrka och frekvensåtergivning.

KASSETTAVSPELNING

1. Ställ insignalväljaren (INPUT SELECTOR) i läge "TAPE-1" eller "TAPE-2".
2. Starta kassettdäcket.
3. Justera ljudstyrke- och tonkontrollerna till önskad ljudstyrka och frekvensåtergivning.

KASSETTINSPELNING

1. Ställ in inspelningsväljaren (REC OUT SELECTOR) för den programkälla du vill spela in.
 2. Starta avspelning från programkällan.
 3. Starta inspelning med systemkomponenten ansluten till "TAPE-1" eller "TAPE-2".
- I PMA-1560 går utsignalerna för inspelning och till högtalarna (hörlurarna) skilda vägar så att rattar och omkopplare som reglerar frekvensåtergivning och ljudstyrka inte påverkar det inspelade ljudet. Dessutom, eftersom du väljer inspelningskälla med inspelningsväljaren (REC OUT SELECTOR) kan du till och med lyssna på en annan ljudkälla genom högtalarna (eller hörlurarna) under inspelning.

• MEDHÖRNING VID INSPELNING

Du kan kontrollera en inspelning medan den pågår om du använder ett kassettdäck med tre separata huvuden för in- och avspelning. Ett kassettdäck med gemensamt in- och avspelningshuvud kan inte användas för medhörning. Om du spelar in ett band med kassettdäcket anslutet till TAPE-1, och väljer TAPE-1 med insignalväljaren (INPUT SELECTOR) kopplas medhörningsfunktionen för inspelning (RECORDING MONITOR) in vilket gör att du kan kontrollera inspelningskvaliteten.

VARNING

Skyddskrets

Denna utrustning är försedd med en snabb skyddskrets. Kretsen skyddar de inre komponenterna mot skada pga. höga strömmar när högtalaranslutningarna inte är rätt utförda eller vid kortslutning. Skyddskretsen bryter strömmen till högtalarna. Slå av strömmen om detta händer och kontrollera högtalaranslutningarna.

Slå sedan på strömmen igen. Apparaten är tyst under några sekunder och fungerar sedan normalt.

TECHNICAL DATA (typical value)	TECHNISCHE DATEN (typische werte)	CARACTERISTIQUES TECHNIQUES (valeur caractéristiques)	SPECIFICHE (valori tipici)
<p>● POWER AMPLIFIER SECTION Rated Output Power: *¹Both channel drive (8 ohm Load) 20 Hz to 20 kHz, (4 ohm Load) DIN, 1 kHz, T.H.D. 0.7%</p> <p>*²Continuous ()W per channel min into 8 ohms from 20 Hz to 20 kHz with no more than ()% total harmonic distortion</p> <p>Total Harmonic Distortion: (-3 dB at rated output, 8 ohms)</p> <p>● PRE AMPLIFIER SECTION Rated Output:</p> <p>Input Sensitivity/ Input Impedance: The value in parentheses [] refers to the input impedance when SOURCE DIRECT is ON.</p> <p>PHONO:</p> <p>CD, TUNER AUX TAPE-1, TAPE-2: CD (BALANCED):</p> <p>RIAA Deviation: PHONO: Within ±0.3 dB Maximum Input:</p> <p>● OVERALL CHARACTERISTICS SN Ratio (IHF A Network):</p> <p>(input terminals short- circuited) SOURCE-DIRECT: ON</p> <p>Tone Control Adjustable Range: BASS TREBLE Loudness:</p> <p>Subsonic Filter:</p> <p>● OTHERS Power Supply</p> <p>AC Outlets *²Switched×2: Unswitched×1:</p> <p>Power Consumption</p> <p>Dimensions (W)×(H)×(D)</p> <p>Net Weight</p>	<p>● LEISTUNGSENDSTUFE Nenn-Ausgangsleistung: *¹Beide Kanäle betriebeim (an 8 Ohm) 20 Hz bis 20 kHz (an 4 Ohm) DIN, 1 kHz, T.H.D. 0,7%</p> <p>*²Fortlaufend ()W pro Kanal zu 8 Ohm von 20 Hz bis 20 kHz mit einem Gesamtklirrfaktor von nicht mehr als ()%.</p> <p>Gesamtklirrfaktor: (-3 dB bei Nennausgang, 8 Ohm)</p> <p>● VORVERSTÄRKER Nenn-Ausgangsleistung:</p> <p>Eingangsempfindlichkeit/ Eingangsimpedanz: Der in Klammern [] angegebene Wert bezieht sich auf die Eingangs- impedanz, wenn der Quellen- Direktschalter (SOURCE DIRECT) eingeschaltet (ON) ist. PHONO:</p> <p>CD, TUNER, AUX TAPE-1, TAPE-2: CD (BALANCED):</p> <p>Abweichung von der RIAA-Kennlinie: PHONO: Innerhalb ±0,3 dB Maximaler Eingang:</p> <p>● GESAMTEIGENSCHAFTEN GENERALES Signal/Rauschabstand (IHF-A-Weiche):</p> <p>(Eingänge kurzgeschlossen) SOURCE DIRECT: ON</p> <p>Klangregelbereich:</p> <p>TIEFEN (BASS) HÖHEN (TREBLE) Gehörriichtige Lautstärke:</p> <p>Unterschall-Schaltung:</p> <p>● SONSTIGES Netzspannung und- frequenz</p> <p>Wechselstrom-Ausgänge *²Geschaltet×2: Ungeschaltet×1:</p> <p>Leistungsaufnahme</p> <p>Abmessungen (B)×(H)×(T)</p> <p>Nettogewicht</p>	<p>● PARTIE AMPLIFICATEUR DEPUISSANCE Puissance nominale: *¹Entraînement deux canaux (charge 8 ohms) 20 Hz à 20 kHz; (charge 4 ohms) DIN, 1 kHz, D.H.T. 0,7%</p> <p>*²()W en continu par canal sur 8 ohms de 20 Hz à 20 kHz avec une distorsion harmonique totale de plus de ()%.</p> <p>Distorsion harmonique totale: (-3 dB à la sortie nominale, 8 ohms)</p> <p>● PRE-AMPLI Puissance nominale:</p> <p>Sensibilité d'entrée/ impédance d'entrée: La valeur entre parenthèses [] se rapporte à l'impédance d'entrée lorsque la touche de source directe (SOURCE DIRECT) est sur la position sous tension (ON). PHONO:</p> <p>CD, TUNER, AUX TAPE-1, TAPE-2: CD (BALANCED):</p> <p>Variation RIAA: PHONO: Inf. à ±0,3 dB Entrée max.:</p> <p>● CARACTERISTIQUES Rapport signal/bruit (réseau IHF A):</p> <p>(Bornes d'entrée courtcircuitées) SOURCE DIRECT: ON</p> <p>Gamme de réglage de tonalité:</p> <p>GRAVES AIGUS Compensation physiologique:</p> <p>Filtre subsonique:</p> <p>● AUTRES Alimentation</p> <p>Prises secteur (AC) *²Commütées×2: Non commütées×1:</p> <p>Consommation</p> <p>Dimensions (L)×(H)×(D)</p> <p>Poids</p>	<p>● SEZIONE DELL'AMPLIFI- CATORE DI POTENZA Potenza di uscita nominale: *¹Portata di ambedue i canali (8 ohm carico) 20 Hz a 20 kHz, (4 ohm carico) DIN 1 kHz, D.A.T. 0,7%</p> <p>*²()W continuamente per canale ad 8 ohm da 20 Hz a 20 kHz con una distorsione armonica totale inferiore a ()%.</p> <p>Distorsione armonica totale: (-3 dB ad un'uscita nominale, de 8 ohm)</p> <p>● PREAMPLIFICATORE Uscita nominale:</p> <p>Sensibilità di ingresso Impedenza di ingresso: Il valore tra parentesi [] si riferisce all'impedenza di ingresso quando la funzione dell'effetto diretto (SOURCE DIRECT) è stata attivata (ON). PHONO:</p> <p>CD, TUNER, AUX TAPE-1, TAPE-2: CD (BALANCED):</p> <p>RIAA Deviazione: PHONO: Entro ±0,3 dB Ingresso massimo:</p> <p>● CARACTERISTICHE GENERALI Rapporto segnale/rumore (rete IHF A)</p> <p>(I terminali di ingresso sono cortocircuitati) SOURCE-DIRECT: ON</p> <p>Gamma di regolazione del controllo del tono BASSI ACUTI Loudness:</p> <p>Filtro subsonic:</p> <p>● ALTRI Alimentazione</p> <p>Prese di uscita CA *²Commütabile×2: Non commütabile×1:</p> <p>Consumo</p> <p>Dimensioni (L)×(A)×(P)</p> <p>Peso netto</p>

- Specifications and contents are subject to change without notice for purposes of improvement.
- Änderungen des Inhalts und der technischen Daten zum Zwecke der Verbesserung vorbehalten.
- Spécifications et contenu sont sujets à modification sans préavis.
- Il disegno e le specifiche si intendono soggetti a modifica senza preavviso.

*¹ For Europe
*² For Multi-Voltage

*¹ Für Europa
*² Für Mehrfach-Spannung

*¹ Pour l'Europe
*² Pour les pays multi-tensions

*¹ Per Europa
*² Per multivoltaggio

DATOS TECNICOS (valor típico)	TECHNISCHE GEGEVENS (kenmerkende waarde)	TEKNISKA DATA (typvärden)	PMA-1560
<p>● SECCIÓN AMPLIFICADORA DE PODER Potencia nominal: *1 Ambos canales exitados (Carga 8 ohmios) 20 Hz a 20 kHz (Carga 4 ohmios) DIN 1 kHz, D.A.T. 0,7%</p> <p>*2 Mín. () W continuos por canal a 8 ohmios, desde 20 Hz a 20 kHz, con no más de () % de distorsión armónica total.</p> <p>Distorsión armónica total: (-3 dB a una salida nominal 8 ohmios)</p> <p>● PREAMPLIFICADOR Potencia nominal:</p> <p>Sensibilidad de entrada/ Impedancia de entrada: El valor entre paréntesis [] hace referencia a la impedancia de entrada cuando el interruptor SOURCE DIRECT está activado. PHONO:</p> <p>CD, TUNER, AUX TAPE-1, TAPE-2: CD (BALANCED):</p> <p>Variación RIAA: PHONO: Dentro de ±0,3 dB Entrada máxima:</p> <p>● CARACTERÍSTICAS GENERALES Relación señal/ruido (red IHF A)</p> <p>(terminales de entrada cortocircuitados) SOURCE DIRECT: ON</p> <p>Gama de regulación de tonos: BAJOS AGUDOS Intensidad acústica</p> <p>Filtro subsónico</p> <p>● OTROS Fuente de energía</p> <p>Salidas de CA *2 con interruptor×2: Sin interruptor×1:</p> <p>Consumo de energía</p> <p>Dimensiones (ancho)×(alto)×(profundidad)</p> <p>Peso neto</p>	<p>● VERMOGENSVERSTERKER-GEDEELTE Nominaal uitgangsvermogen: *1 Beide kanalen aangedreven (8 ohm belasting) 20 Hz t/m 20 kHz, (4 ohm belasting) DIN, 1 kHz, totale harmonische vervorming 0,7%</p> <p>*2 Doorlopend () W per kanaal min bij 8 ohm van 10 Hz t/m 20 kHz met niet meer dan () % totale harmonische vervorming.</p> <p>Totale harmonische vervorming: (-3 dB bij nominale uitgang, 8 ohm)</p> <p>● VOORVERSTERKERGEDEELTE Nominale uitgang:</p> <p>Ingangsgevoeligheid/ Ingangsimpedantie: De waarde die tussen haakjes wordt aangegeven [] verwijst naar de ingangsimpedantie indien de SOURCE DIRECT-functie is ingeschakeld (ON). PHONO:</p> <p>CD, TUNER, AUX TAPE-1, TAPE-2: CD (BALANCED):</p> <p>RIAA-afwijking: PHONO: Binnen ±0,3 dB Maximum ingang:</p> <p>● GBALE KENMERKEN Signaal-tot-ruis verhouding (IHF A netwerk):</p> <p>(ingangsansluitingen kortgesloten) SOURCE DIRECT: ON</p> <p>Instelbaar bereik toonregeling: Lage tonen (BASS): Hoge tonen (TREBLE): Loudness:</p> <p>Subsonische filter:</p> <p>● ANDERS Voedingsbron</p> <p>Netuitgangen (AC) *2 Geschakeld×2: Niet-geschakeld×1:</p> <p>Stroomverbruik</p> <p>Stroomverbruik Afmetingen (B)×(H)×(D)</p> <p>Netto gewicht</p>	<p>● EFFEKT FÖRSTÄRKARDEL Nominell uteffekt: *1 Båda kanaler drivna (8 ohm belastn.) 20 Hz – 20 kHz, (4 ohm belastn.) DIN 1 kHz, T.H.D. 0,7%</p> <p>*2 Kontinuerligt () W per kanal vid 8 ohm från 20 Hz till 20 kHz med maximalt () % total harmonisk distorsion.</p> <p>Total harmonisk distorsion: (-3 dB vid märkuteffekt, 8 ohm)</p> <p>● FÖRFÖRSTÄRKARDEL Nominell utvärde:</p> <p>Ingångsimpedans:</p> <p>Värdet inom parentes [] gäller ingångsimpedansen med direkt tangenten (SOURCE DIRECT) i läge ON. PHONO:</p> <p>CD, TUNER, AUX TAPE-1, TAPE-2: CD (BALANCED):</p> <p>RIAA avvikelse: PHONO: inom ±0,3 dB Max. ingångsspänning:</p> <p>● GEMENSAMMA KARAKTRISTIKA Störavstånd (IHF A-nät):</p> <p>(ingångar kortslutna) SOURCE DIRECT: ON</p> <p>Tonkontrollernas releringsområde: BAS DISKANT Loudness:</p> <p>Subsoniskt filter:</p> <p>● ÖVRIGT Strömart</p> <p>Ei-uttag (AC) *2 Strömbrytarkopplad×2: Icke-strömbrytarkopplat×1:</p> <p>Effektförbrukning</p> <p>Mått (B)×(H)×(D)</p> <p>Nettovikt</p>	<p>150W + 150W T.H.D. 0.005%</p> <p>250W + 250W</p> <p>150W/0.005%</p> <p>0.004%</p> <p>REC OUT 150 mV PRE OUT 1 V</p> <p>MM 2.5 mV / 47 kohm MC 200 µV / 100 ohm 150 mV / 47 kohm [150 mV / 10 kohm] 150 mV / 10 kohm</p> <p>20 Hz~20 kHz PHONO MM 160 mV / 1 kHz MC 12 mV / 1 kHz</p> <p>PHONO: MM: 95 dB (at 5 mV input) MC: 77 dB (at 0.5 mV input) CD, TUNER, AUX TAPE-1, TAPE-2: 110 dB</p> <p>100 Hz ± 8 dB 10 kHz ± 8 dB 100 Hz + 7 dB 10 kHz + 6 dB 16 Hz, 12 dB / oct.</p> <p>AC220V/50 Hz, 240V/50 Hz AC 110/120/220/240 V, 50/60 Hz</p> <p>120W (Total) 240W</p> <p>400W (IEC) 330W (Multi-Voltage) 434(W)×185(H)×438(D)mm (17-3/32"×7-9/32"× 17-1/4") 17.5 kg (38 lbs 10 oz)</p>

- El diseño y especificaciones estan sujetos a cambio sin previo aviso.
- Technische gegevens en ontwerp zijn onder voorbehoud.
- Rätt till ändring av specifikationer förbehålles utan varsel.

*1 Para Europa
*2 Para multitenión

*1 Voor Europa
*2 Voor spanningsomzetting

*1 För Europa
*2 För spännings-väljare

DENON SERVICE NETWORK

- Please contact one of our overseas service centers, listed below, for follow-up service consultation.
- Wenden Sie sich für anfallende Wartungs- bzw. Reparaturarbeiten bitte an eine der folgend aufgeführten Kundendienststellen.
- Adressez-vous à nos centres de service d'outre-mer indiqués ci-dessous, pour le service après-vente.
- Per il servizio dopo vendita rivolgete Vi al nostro centro di servizio estero appropriato della lista seguente.
- Para consultas de servicio por favor dirigirse a cualquiera de nuestros centros de servicio en el extranjero, enlistados abajo.
- Neem kontakt op met één van onze reparatie-inrichtingen in het buitenland, waarvan hier een lijst volgt, voor na-service.
- Ta kontakt med nedan angivna servicecentraler för rådfrågning om servicearbeten efter försäljningen.
- Favor contactar um de nossos centros de serviços internacionais, abaixo listados, para consulta de serviços de acompanhamento.

Australia	AWA Limited. 112-118 Talavera Road, North Ryde NSW 2113, Australia, Postal Locked Bag No. 12, North Ryde. Tel: (02) 888-9000, Fax: (02) 888-9310, Telex: AA 22692
Austria	Boyd U, Haas Electronic-Bauelemente Vertriebsges, mbH & Co., KG Rupertusplatz 3 A-1170 Wien Tel: 0222-460288
Belgium	Transtel-Sabima P.V.B.A. Harmoniestraat 38 B-2000 Antwerpen, België Tel: 031-37-3607
Canada	Denon Canada Inc. 17 Denison Street, Markham Ontario, Canada L3R 1B5 Tel: 416-475-4085
Denmark	Audionord Danmark A/S. Vester Alle 7, 8000 Århus C. Tel: 86-128811
Finland	Oy Nepcon AB Myyrmäentie 2C, SF-01600 Vantaa Tel: 90-5664844
France	Denon France S.A. 3 Boulevard Ney, 75018 Paris Tel: (1) 40 35 14 14
F.R. Germany	Denon Electronic GmbH Halskestraße 32, 4030 Ratingen 1 Tel: 02102-4985-0
Greece	Kinotechniki Ass. 47 Stourvara Str., Athens Tel: 3606 998
Hong Kong	Tai Lin Radio Service Ltd. 310 Nathan Road, Kowloon, Hong Kong Tel: K-855005-8
Iceland	Japis Ltd. Brautarholt 2, Box 396, 101 Reykjavik, Iceland Tel: 27133
Indonesia	PT Autoaccindo Jaya. Cideng Barat No. 7 Jakarta, Indonesia Tel: 6016599
Italy	Melchioni S.P.A. Via P. Colletta 37-20135 Milano Tel: 02-57941
Malaysia	Pertama Audio Sdn. Bhd. 44-46 Jalan SS 22/21 Damansara Jaya, 47400 Selangor, Malaysia Tel: 719 3957
Mexico	Labrador, S.A. de C.V. Zamora No. 154 Col. Condesa 06140 Mexico, D.F. Tel: 286 55 09 Fax: 286 34 62
Netherlands	Penhold B.V. Isarweg 6, 1043 AK Amsterdam Tel: 020-11-4957
New Zealand	Avalon Audio Corpn. Limited 119 Wellesley Street, Auckland 1, New Zealand Tel: 09-779-351, 09-775-370
Norway	Hi-Fi Klubben Box 70 Ankertorget, 0133 Oslo 1 Tel: 02-112218
Portugal	Videoacustica Qta. Do Paizinho-Armazém 5-Estrada De Circunvalação-Apart. 3127 1303 Lisboa Codex Tel: 2187004/2187096
Singapore	Pertama Audio Pte. Ltd. Alexandra Distripark Blk 4, No. 03-39 Pasir Panjang Road, Singapore 0511 Tel: 278-4411
Spain	Gaplasa S.A. Conde de Torroja, 24, 28022 Madrid Tel: 747-7777
Sweden	Sveriges Hi-Fi Klubb Box 5116, S-402 23 Göteborg, Tel: 031-200040
Switzerland	Diethelm & Co., AG. Eggbühlstrasse 28, 8052 Zürich Tel: 01-3013030
Taiwan R.O.C.	Taiwan Kolin Co., Ltd. 8th Fl., 83, Sec. 1, Chung-king S. Rd., Taipei, Taiwan R.O.C. Tel: (02) 314-3151 (20 Lines), Fax: (886) 02-3614037 Telex: 11102 TKOLIN
Thailand	Mahajak Development Co., Ltd. 6th FL., Mahajak Building, 46 Sukhuvit 3 (Nananua), Klongteoy, Prakranong, Bangkok 10110 Tel: 256-0000
United Kingdom & Eire	Hayden Laboratories Ltd. Hayden House, Chiltern Hill, Chalfont St. Peter Gerrards Cross, Bucks. SL9 9UG Tel: 0753-888447
U.S.A.	Denon America Inc. 222 New Road Parsippany, NJ07054, U.S.A., Tel: 201-882-7490, Fax: 201-575-1213

- * If there is no service center in your local area, consult the outlet where the equipment was purchased.
- * Falls sich in Ihrer Nähe keine Kundendienststelle befindet, wenden Sie sich an das Geschäft, wo das Gerät gekauft wurde.
- * S'il n'y a aucun centre de service dans votre région, consultez votre revendeur.
- * Se nella Vostra zona non c'è il centro di servizio, rivolgete Vi al negozio dove avete acquistato l'apparecchio.
- * Si no hay centros de servicio en su área local, consulte en donde haya comprado su equipo.
- * Als er in uw streek geen reparatie-inrichting is, neemt u contact op met de vestiging waar u de apparatuur gekocht heeft.
- * Saknas servicecentral i närheten där du bor, bör kontakt tas med återförsäljaren för apparaten.
- * Se não existir um centro de serviços em sua área local, consulte o estabelecimento onde o equipamento foi adquirido.

H10910

NIPPON COLUMBIA CO., LTD.

14-14, AKASAKA 4-CHOME, MINATO-KU, TOKYO 107-11, JAPAN
Telephone: (03) 3584-8111
Cable: NIPPON COLUMBIA TOKYO Telex: JAPANOLA J22591